

Monitor Dell™ P2412H/P2412H-HF

[Panduan Pengguna](#)

[Pengaturan resolusi tampilan ke 1920 x 1080 \(maksimum\)](#)

Informasi di dalam dokumen ini dapat berubah tanpa pemberitahuan sebelumnya.

© 2011 Dell Inc. Semua hak dilindungi undang-undang.

Dilarang memproduksi ulang materi ini dengan cara apapun tanpa persetujuan secara tertulis dari Dell Inc.

Merek dagang yang digunakan dalam teks ini: *Dell* dan logo adalah merek dagang *DELL* Dell Inc; *Microsoft* dan *Windows* adalah salah satu merek dagang atau merek dagang terdaftar dari Microsoft Corporation di Amerika Serikat dan / atau negara lain, *Intel* adalah merek dagang terdaftar dari Intel Corporation di AS dan negara-negara lain; dan *ATI* adalah merek dagang dari Advanced Micro Devices, Inc ENERGY STAR adalah merek dagang terdaftar dari US Environmental Protection Agency. Sebagai mitra ENERGY STAR, Dell Inc telah menetapkan bahwa produk ini memenuhi pedoman ENERGY STAR untuk efisiensi energi.

Merek dagang lain dan nama-nama merek yang digunakan di dalam dokumen ini merujuk pada entitas yang menyatakan merek dan nama mereka atau produknya. Dell Inc. tidak menyatakan kepentingan properti pada merek dagang dan nama merek selain dari miliknya.

Model P2412Hb

Juni 2011 Rev. A00

Buku Panduan Monitor Dell™ P2412H/P2412H-HF

[Tentang Monitor](#)

[Mengatur Monitor](#)

[Mengoperasikan Monitor](#)

[Mengatasi Masalah](#)

[Lampiran](#)

Catatan, Pemberitahuan, dan Perhatian



CATATAN: CATATAN menunjukkan informasi penting yang membantu Anda memaksimalkan penggunaan komputer.



PERHATIAN: PERHATIAN menunjukkan tentang potensi kerusakan pada perangkat keras atau kehilangan data dan memberitahukan kepada Anda cara untuk menghindarinya.



PERINGATAN: PERINGATAN menunjukkan potensi kerusakan properti, terluka atau kematian.

Informasi dalam dokumen ini dapat berubah tanpa pemberitahuan sebelumnya.

© 2011 Dell Inc. Semua hak dilindungi undang-undang.

Dilarang keras memperbanyak materi ini dengan cara apapun tanpa izin tertulis dari Dell Inc.

Merek dagang yang digunakan dalam teks ini: *Dell* dan logo adalah merek dagang *DELL* Dell Inc; *Microsoft* dan *Windows* adalah salah satu merek dagang atau merek dagang terdaftar dari Microsoft Corporation di Amerika Serikat dan / atau negara lain, *Intel* adalah merek dagang terdaftar dari Intel Corporation di AS dan negara-negara lain; dan *ATI* adalah merek dagang dari Advanced Micro Devices, Inc ENERGY STAR adalah merek dagang terdaftar dari US Environmental Protection Agency. Sebagai mitra ENERGY STAR, Dell Inc telah menetapkan bahwa produk ini memenuhi pedoman ENERGY STAR untuk efisiensi energi.

Merek dagang dan nama dagang lainnya yang mungkin digunakan di dalam dokumen ini merujuk pada entitas yang mengklaim memiliki merek dan nama atau produk tersebut. Dell Inc. melepaskan tanggung jawab hukum atas kepentingan eksklusif pada merek dagang dan nama dagang selain dari yang dimiliki sendiri.

Model P2412Hb

Juni 2011 Rev. A00

[Kembali ke Halaman Isi](#)

Mengatur Monitor

Monitor Dell™ P2412H/P2412H-HF

Mengatur resolusi tampilan ke 1920 x 1080 (maksimum)

Untuk kinerja tampilan yang maksimum menggunakan sistem operasi Microsoft® Windows®, atur resolusi tampilan ke **1920 x 1080** dengan melakukan langkah-langkah berikut ini:

Pada Windows XP:

1. Klik-kanan pada dekstop dan klik **Properti**.
2. Klik tab **Pengaturan**.
3. Gerakkan slide-bar (bilah-penggeser) ke kanan dengan menekan dan menahan tombol mouse-kiri (tetikus-kiri) dan mengatur resolusi layar ke **1920 x 1080**.
4. Klik **OK**.

Pada Windows Vista® atau Windows® 7:

1. Klik-kanan pada dekstop dan klik **Personalisasi**.
2. Klik **Ubah Pengaturan Tampilan**.
3. Gerakkan slide-bar (bilah-penggeser) ke kanan dengan menekan dan menahan tombol mouse-kiri (tetikus-kiri) dan mengatur resolusi layar ke **1920 x 1080**.
4. Klik **OK**.

Jika tidak menemukan **1920 x 1080** sebagai pilihan, Anda mungkin harus memperbarui driver grafis. Pilih skenario di bawah ini yang paling tepat menggambarkan sistem komputer Anda, dan ikuti petunjuk yang diberikan:

- 1: [Jika memiliki dekstop atau komputer portabel Dell™ dengan akses internet.](#)
 - 2: [Jika memiliki dekstop, komputer portabel, atau kartu grafis yang bukan Dell™.](#)
-

[Kembali ke Halaman Isi](#)

Tentang Monitor Anda

Buku Panduan Monitor Dell™ P2412H/P2412H-HF

- [Isi Kemasan](#)
- [Fitur Produk](#)
- [Mengidentifikasi Komponen dan Kontrol](#)
- [Spesifikasi Monitor](#)
- [Kemampuan Plug and Play](#)
- [Interface USB \(Universal Serial Bus\)](#)
- [Kebijakan Kualitas dan Piksel Monitor LCD](#)
- [Panduan Pemeliharaan](#)

Isi Kemasan

Monitor ini dilengkapi semua komponen yang ditunjukkan di bawah ini. Pastikan Anda telah menerima semua komponen berikut dan [hubungi Dell](#) jika salah satu di antaranya tidak tersedia.

- ✍ **CATATAN:** Beberapa item bersifat opsional dan mungkin tidak disertakan dengan monitor ini. Beberapa fitur atau media mungkin tidak tersedia di negara tertentu.
- ✍ **CATATAN:** Untuk mengatur dengan stand lainnya, silahkan merujuk ke masing-masing berdiri setup instruksi panduan untuk setup.
- ✍ **CATATAN:** Monitor P2412H adalah bebas-BFR/PVC (bebas-Halogen) tidak termasuk kabel eksternal. Monito P2412H-HF adalah bebas-BFR/PVC (bebas-Halogen), termasuk kabel dan kabel daya yang diberikan (model hanya ada di Jepang, Kerajaan Inggris dan Amerika Serikat).

	<ul style="list-style-type: none">• Monitor
	<ul style="list-style-type: none">• Penyangga



- Kabel Daya

- Kabel VGA

- Kabel DVI

- Kabel USB up stream (mengaktifkan port USB pada monitor)

- Media *Driver dan Dokumentasi*
- *Panduan Persiapan Ringkas*
- Informasi Keselamatan

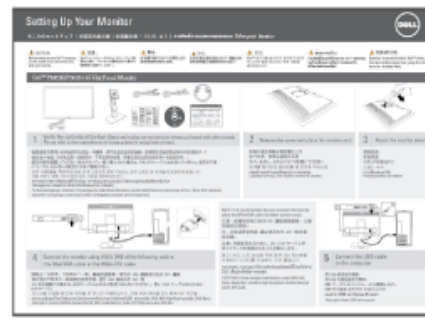
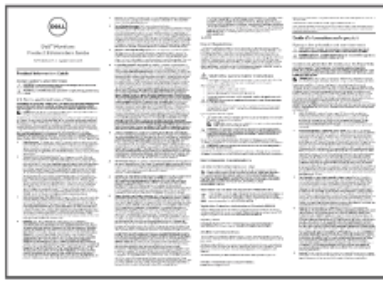

Fitur Produk

Layar panel datar **Dell Professional P2412H/P2412H-HF** memiliki matriks aktif, TFT (thin-film transistor), LCD (liquid crystal display) dan cahaya belakang LED. Fitur monitor mencakup:

- 60,97 cm (24 inci) area tampilan yang dapat dilihat (diukur secara diagonal). Resolusi 1920 x 1080 dan dukungan layar penuh untuk resolusi yang lebih rendah.
- Sudut tampilan yang lebar untuk tampilan dari posisi duduk atau berdiri, atau sewaktu berpindah dari satu sisi ke sisi lainnya.
- Kemampuan untuk dimiringkan, diayun, ekstensi vertikal, dan diputar.
- Lubang pemasangan standar yang dapat dilepas dan VESA™ (Video Electronics Standards Association) 100 mm untuk solusi pemasangan yang fleksibel.
- Kemampuan plug and play jika didukung oleh sistem Anda.
- Pengaturan OSD (tampilan di layar) untuk memudahkan konfigurasi dan pengoptimalan layar.
- Perangkat lunak dan media dokumentasi mencakup INF (file informasi), ICM (Image Color Matching File), dan dokumentasi produk.
- Fitur Penghemat Energi untuk mematuhi Energy Star.
- Slot kunci keamanan.
- Pemasangan standar.
- Kemampuan Pengelolaan Aset.
- Kemampuan untuk beralih dari rasio aspek lebar ke rasio aspek standar tanpa menurunkan kualitas gambar.
- EPEAT Emas Rating.
- Monitor P2412H adalah bebas-BFR/PVC (bebas-Halogen) tidak termasuk kabel eksternal. Monito P2412H-HF adalah bebas-BFR/PVC (bebas-Halogen), termasuk kabel dan kabel daya yang diberikan (model hanya ada di Jepang, Kerajaan Inggris dan Amerika Serikat).
- Tampilan TCO Besertifikasi.
- Perangkat Lunak PowerNap disertakan (diberikan bersama CD yang melengkapi monitor).

Mengidentifikasi Komponen dan Kontrol

Tampilan Depan



Tampilan Depan

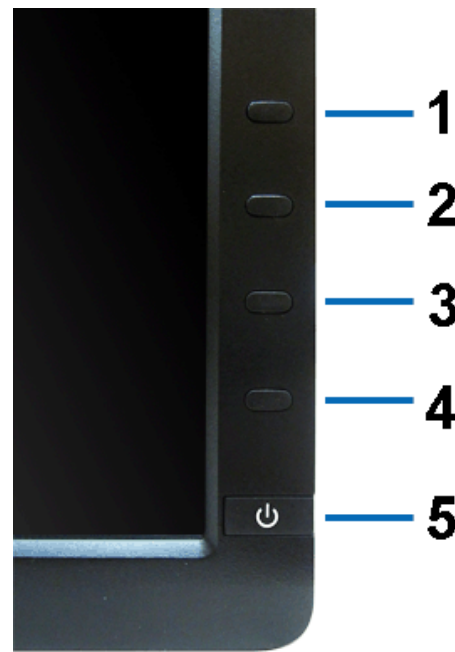

Kontrol panel depan

Label	Keterangan
1	Mode Preset (default, namun dapat dikonfigurasi)
2	Kecerahan & Kontras (default, namun dapat dikonfigurasi)
3	Menu
4	Exit [Keluar]
5	Power (Daya) (dengan indikator lampu daya)

Tampilan Belakang

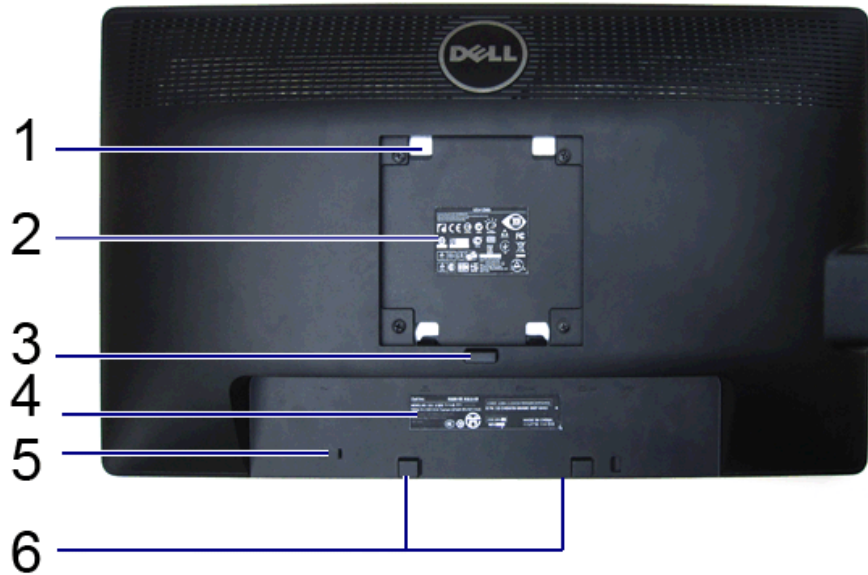

Tampilan Belakang



Tampilan belakang dengan penyangga monitor

Label	Keterangan	Penggunaan
1	Lubang pemasangan VESA (100 mm x 100 mm - di bagian belakang pelat dudukan yang telah terpasang)	Monitor pemasangan untuk di dinding menggunakan alat yang kompatibel dengan VESA (100 mm x 100 mm)
2	Peraturan label peringkat	Daftar persetujuan peraturan
3	Tombol pelepas penyangga	Lepaskan penyangga dari monitor
4	Label nomor serial barcode	Baca label ini jika perlu menghubungi kontak Dell untuk dukungan teknis
5	Slot kunci keamanan	Memasang monitor dengan kunci kabel keamanan
6	Braket pemasangan Dell Soundbar	Memasang Dell Soundbar opsional
7	Port downstream USB	Menyambungkan perangkat USB
8	Slot manajemen kabel	Mengatur kabel dengan menempatkannya melalui slot

Tampilan Samping



Tampilan kiri



Tampilan kanan

Tampilan Bawah

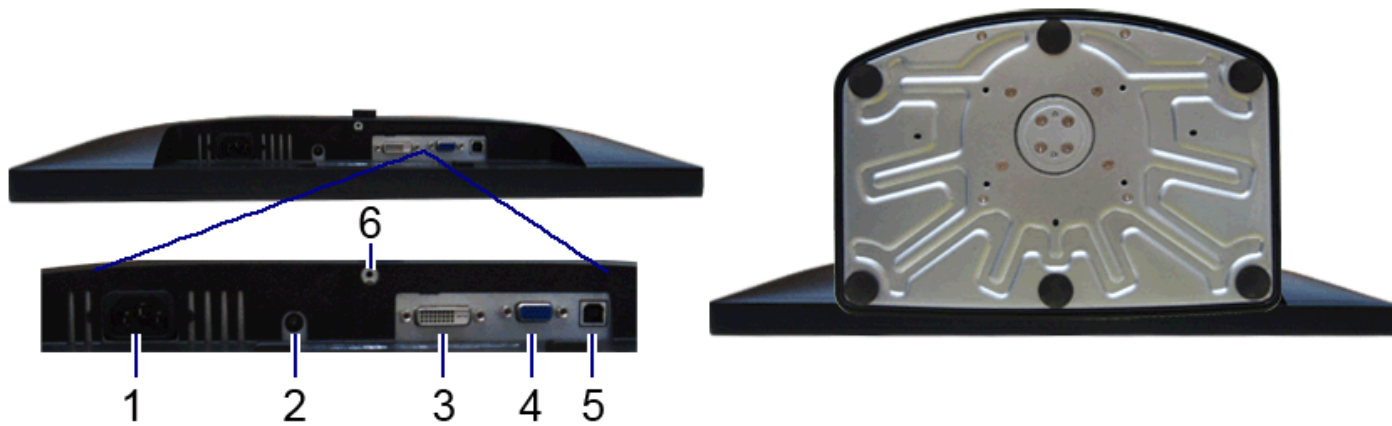

Label	Keterangan	Penggunaan
1	Soket kabel daya AC	Menyambungkan kabel daya
2	Soket daya DC untuk Dell Soundbar	Menyambungkan kabel daya untuk soundbar (opsional)
3	Soket DVI	Menyambungkan kabel DVI komputer
4	Soket VGA	Menyambungkan kabel VGA komputer
5	Port upstream USB	Menyambungkan kabel USB yang diberikan bersama monitor ke monitor dan komputer. Setelah kabel ini tersambung, Anda dapat menggunakan soket USB di bagian samping dan bawah monitor
6	berdiri fungsi pengunci	Untuk memasang standar ke monitor dengan menggunakan sekrup M3 x 6 mm (sekrup tidak diberikan)

Spesifikasi Monitor

Spesifikasi Layar Datar

Model	P2412H/P2412H-HF
Jenis layar	Matriks aktif - LCD TFT
Jenis panel	TN
Dimensi layar	60,97 cm (ukuran gambar yang dapat dilihat diagonal sebesar 24-inci)
Area tampilan preset	531,36 (H) X 298,89 (V) mm
Horizontal	531,36 mm (20,92 inci)
Vertikal	298,89 mm (11,77 inci)
Pitch piksel	0,277 mm
Sudut pandang	160° (vertikal) biasa 170° (horizontal) biasa
Cahaya lampu	250 cd/m ² (biasa)
Rasio kontras	1000 hingga 1 (biasa), 2M hingga 1 (Dynamic Contrast (Kontras Dinamis) biasa Aktif)
Lapisan pelat depan	Lapisan keras dengan antislau 3H
Cahaya latar	Sistem lampu belakang LED
Waktu Respons	5 ms hitam ke putih (tip)
Kedalaman warna	16,7 juta warna
Tingkatan Warna	81%*

*Tingkat warna [P2412H/P2412H-HF] (biasa) didasarkan pada standar uji CIE1976 (81%) dan CIE1931 (72%).

Spesifikasi Resolusi

Model	P2412H/P2412H-HF
Rentang pindai horizontal	30 kHz hingga 83 kHz (otomatis)
Rentang pindai vertikal	56 Hz hingga 76 Hz (otomatis)
Resolusi preset maksimal	1920 x 1080 pada 60 Hz

Mode Video yang Didukung

Model	P2412H/P2412H-HF
Kemampuan tampilan video (pemutaran DVI)	480p, 480i, 576p, 720p, 1080p, 576i, 1080i

Mode Tampilan Preset

P2412H/P2412H-HF

Display Mode (Mode Tampilan)	Frekuensi Horizontal (kHz)	Frekuensi Vertikal (Hz)	Clock Piksel (MHz)	Polaritas Sinkronisasi (Horizontal/Vertikal)
VESA, 720 x 400	31,5	70,0	28,3	-/+
VESA, 640 x 480	31,5	60,0	25,2	-/-
VESA, 640 x 480	37,5	75,0	31,5	-/-
VESA, 800 x 600	37,9	60,0	40,0	+/+
VESA, 800 x 600	46,9	75,0	49,5	+/+
VESA, 1024 x 768	48,4	60,0	65,0	-/-
VESA, 1024 x 768	60,0	75,0	78,8	+/+
VESA, 1152 x 864	67,5	75,0	108,0	+/+
VESA, 1280 x 1024	64,0	60,0	108,0	+/+
VESA, 1280 x 1024	80,0	75,0	135,0	+/+
VESA, 1920 x 1080	67,5	60,0	148,5	+/+

Spesifikasi Listrik

Model	P2412H/P2412H-HF
-------	------------------

Sinyal input video	RGB Analog, 0,7 Volt +/- 5%, polaritas positif pada impedansi input 75 ohm Digital DVI-D TMDS, 600mV untuk setiap saluran diferensial, polaritas positif pada impedansi input 50 ohm
Sinyal input sinkronisasi	Tingkat TTL yang diperlukan dan sinkronisasi terpisah (termasuk titik Pemicu), SOG (Composite SYNC on green)
Tegangan/frekuensi/arus input AC	100 hingga 240 VAC / 50 atau 60 Hz \pm 3 Hz / 1,2 A (Biasa)
Arus daya saat dihidupkan	120 V : 30 A (Maks) 240 V : 60 A (Maks)

Karakteristik Fisik

Model	P2412H/P2412H-HF
Jenis soket	15-pin D-subminiatur, soket biru; DVI-D, soket putih
Jenis kabel sinyal	Digital: DVI-D, Solid pin yang dapat dilepas, disertakan terpisah dari monitor Analog: D-Sub, 15 pin yang dapat dilepas, disertakan terpasang pada monitor
Dimensi (dengan penyangga)	
Panjang (dipanjangkan)	500,0 mm (19,69 inci)
Panjang (tidak dipanjangkan)	370,0 mm (14,57 inci)
Lebar	568,0 mm (22,36 inci)
Tinggi	180,3 mm (7,10 inci)
Dimensi (dengan penyangga)	
Panjang	335,5 mm (13,21 inci)
Lebar	568,0 mm (22,36 inci)
Tinggi	64,9 mm (2,56 inci)
Dimensi penyangga	
Panjang (dipanjangkan)	400,7 mm (15,78 inci)
Panjang (tidak dipanjangkan)	270,7 mm (10,66 inci)
Lebar	279,8 mm (11,02 inci)
Tinggi	180,3 mm (7,10 inci)
Berat	
Berat dengan kemasan	16,76 lbs (7,62 kg)
Berat dengan rakitan penyangga dan kabel	13,60 lbs (6,18 kg)
Berat tanpa rakitan penyangga (Untuk pertimbangan pemasangan di dinding atau pemasangan VESA - tanpa kabel)	8,89 lbs (4,04 kg)

Berat rakitan penyangga	3,81 lbs (1,73 kg)
Bingkai mengkilap depan	5,0 unit mengkilap (maks.) (Bingkai Hitam) 20,0 unit mengkilap (maks.) (Bingkai Perak)

Karakteristik Lingkungan

Model	P2412H/P2412H-HF
Suhu	
Beroperasi	0°C hingga 40°C
Tidak beroperasi	Penyimpanan: -20°C hingga 60°C (-4°F hingga 140°F) Pengiriman: -20°C hingga 60°C (-4°F hingga 140°F)
Kelembaban	
Beroperasi	10% hingga 80% (nonkondensasi)
Tidak beroperasi	Penyimpanan: 5% hingga 90% (nonkondensasi) Pengiriman: 5% hingga 90% (nonkondensasi)
Ketinggian	
Beroperasi	Maks. 3 048 m (10 000 kaki)
Tidak beroperasi	Maks. 10 668 m (35 000 kaki)
Pembuangan panas	170,72 BTU/jam (maksimum) 92,19 BTU/jam (biasa)

Mode Manajemen Daya

Jika telah memasang kartu tampilan yang sesuai dengan DPM? VESA atau perangkat lunak di PC, monitor dapat secara otomatis mengurangi pemakaian daya saat tidak digunakan. Ini merujuk pada *Mode Hemat Daya**. Jika komputer mendeteksi input dari keyboard, mouse, atau perangkat input lainnya, monitor akan melanjutkan fungsi tersebut secara otomatis. Table berikut menunjukkan pemakaian daya dan sinyal dari fitur hemat daya otomatis ini:

P2412H/P2412H-HF

Mode VESA	Sinkronisasi Horizontal	Sinkronisasi Vertikal	Video	Indikator Daya	Pemakaian Daya
Pengoperasian normal	Aktif	Aktif	Aktif	Biru	50 W (maksimum)** 21 W (biasa)
Mode Active-off (Aktif sedang tidak aktif)	Tidak aktif	Tidak aktif	Kosong	Kuning	Kurang dari 0,1 W
Mati	-	-	-	Mati	Kurang dari 0,1 W

OSD hanya akan berfungsi dalam mode pengoperasian normal. Bila salah satu tombol ditekan saat berada dalam mode Active-off (Aktif sedang tidak aktif), salah satu pesan berikut akan ditampilkan di layar:

Dell P2412H

There is no signal coming from your computer. Press any key on the keyboard or move the mouse to wake it up. If there is no display, press the monitor button now to select the correct input source on the On-Screen-Display menu.



Tidak ada sinyal dari komputer. Tekan tombol apapun pada keyboard atau mouse untuk menghidupkannya. Untuk beralih ke sumber lain, tekan kembali tombol monitor. Hidupkan komputer dan monitor agar dapat mengakses OSD.



CATATAN: Monitor ini sesuai dengan **ENERGY STAR**®.



* Pemakaian daya nol dalam mode OFF (Mati) hanya dapat tercapai dengan memutuskan sambungan kabel utama dari monitor.

** Konsumsi daya maksimum dengan maks pencahayaan, Dell Soundbar, dan USB aktif.

Penentuan Pin

Soket VGA

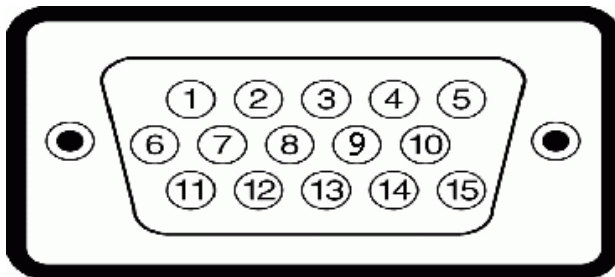

Jumlah Pin	15-pin di Sisi Kabel Sinyal yang Tersambung
1	Video-Merah
2	Video-Hijau
3	Video-Biru
4	GND
5	Uji mandiri

6	GND-R
7	GND-G
8	GND-B
9	Komputer 5V/3,3V
10	GND-sinkronisasi
11	GND
12	DDC data
13	H-sync
14	V-sync
15	DDC clock

Soket DVI

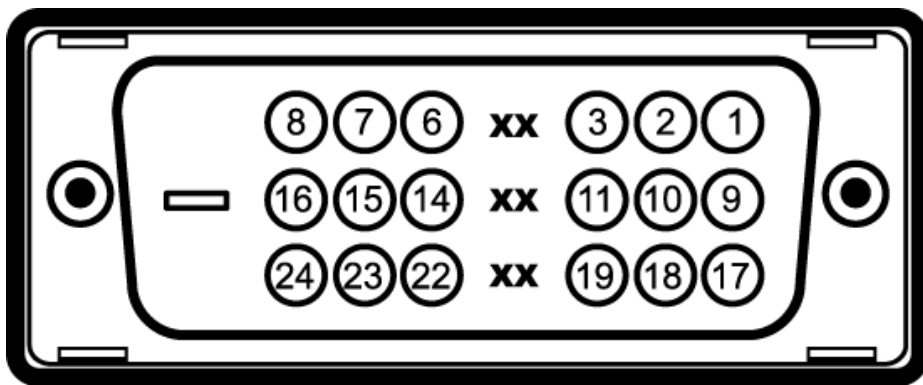

Jumlah Pin	24-pin di Sisi Kabel Sinyal yang Tersambung
1	TMDS RX2-
2	TMDS RX2+
3	TMDS Arde
4	Mengambang
5	Mengambang
6	DDC Clock
7	DDC Data
8	Mengambang
9	TMDS RX1-
10	TMDS RX1+
11	TMDS Arde
12	Mengambang

13	Mengambang
14	Daya +5V/+3,3V
15	Uji mandiri
16	Hot Plug Detect
17	TMDS RX0-
18	TMDS RX0+
19	TMDS Arde
20	Mengambang
21	Mengambang
22	TMDS Arde
23	TMDS Clock+
24	TMDS Clock-

Kemampuan Plug and Play

Anda dapat memasang monitor di semua sistem Plug and Play yang kompatibel. Monitor secara otomatis menyediakan EDID (Extended Display Identification Data) pada sistem komputer menggunakan protokol DDC (Display Data Channel), sehingga sistem dapat berkonfigurasi sendiri dan mengoptimalkan pengaturan monitor. Sebagian besar pemasangan monitor berjalan secara otomatis. Anda dapat memilih pengaturan yang berbeda jika ingin. Untuk informasi tentang cara mengubah pengaturan monitor, lihat [Mengoperasikan Monitor](#).

Interface USB (Universal Serial Bus)

Bagian ini memberikan informasi tentang port USB yang tersedia di sisi kiri monitor.

 **CATATAN:** Monitor ini mendukung interface USB 2.0 Kecepatan Tinggi Bersertifikasi.

Kecepatan transfer	Kecepatan Data	Pemakaian Daya
Kecepatan tinggi	480 Mbps	2,5W (Maks., setiap port)
Kecepatan penuh	12 Mbps	2,5W (Maks., setiap port)
Kecepatan rendah	1,5 Mbps	2,5W (Maks., setiap port)

Soket Upstream USB

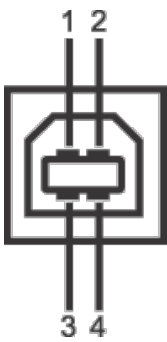

Jumlah Pin	4-pin di Sisi Soket
1	DMU
2	VCC
3	DPU
4	GND

Soket Downstream USB

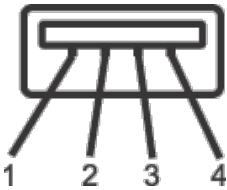

Jumlah Pin	4-Pin di Sisi Kabel Sinyal
1	VCC
2	DMD
3	DPD
4	GND

Port USB

- 1 upstream - bagian belakang
- 2 downstream - 2 di sisi kiri

CATATAN: Fungsi USB 2.0 memerlukan komputer yang mendukung USB 2.0.

CATATAN: Interface USB monitor hanya berfungsi bila monitor hidup atau berada dalam mode hemat daya. Jika monitor dimatikan, kemudian dihidupkan, periferal yang terpasang mungkin memerlukan beberapa detik untuk melanjutkan fungsi normal.

Kebijakan Kualitas dan Piksel Monitor LCD

Selama proses pembuatan Monitor LCD, satu atau beberapa piksel menjadi tetap dalam kondisi yang tidak berubah adalah hal yang biasa terjadi serta sulit diketahui dan tidak mempengaruhi kualitas atau kegunaan tampilan. Untuk informasi lebih lanjut tentang Kebijakan Kualitas dan Piksel Monitor Dell, kunjungi situs Dell Support di: support.dell.com.

Panduan Pemeliharaan

Membersihkan Monitor

 **PERINGATAN:** Baca dan ikuti [petunjuk keselamatan](#) sebelum membersihkan monitor.

 **PERINGATAN:** Sebelum membersihkan monitor, lepaskan kabel daya monitor dari stopkontak.

Untuk penerapan terbaik, ikuti petunjuk dalam daftar di bawah ini saat membuka kemasan, membersihkan, atau menangani monitor:

- Untuk membersihkan layar antistatis, basahi sedikit kain bersih yang lembut dengan air. Jika mungkin, gunakan tisu pembersih layar khusus atau larutan yang sesuai untuk lapisan antistatis. Jangan gunakan benzena, thinner, amonia, pembersih abrasif, atau udara yang terkompresi.
- Gunakan kain hangat yang sedikit lembab untuk membersihkan monitor. Jangan gunakan deterjen jenis apapun karena beberapa deterjen meninggalkan bercak putih pada monitor.
- Jika melihat serbuk putih saat mengeluarkan monitor dari kemasan, bersihkan dengan kain.
- Tangani monitor Anda dengan hati-hati karena monitor yang berwarna lebih gelap dapat tergores dan goresan putih akan lebih terlihat dibandingkan dengan monitor yang berwarna lebih terang.
- Untuk mempertahankan kualitas gambar terbaik pada monitor, gunakan screensaver yang berubah secara dinamis dan matikan monitor jika tidak digunakan.

[Kembali ke Halaman Daftar Isi](#)

Menyiapkan Monitor

Buku Panduan Monitor Dell™ P2412H/P2412H-HF

- [Memasang Penyangga](#)
- [Menyambungkan Monitor](#)
- [Mengatur Kabel](#)
- [Memasang Soundbar \(opsional\)](#)
- [Melepaskan Penyangga](#)
- [Pemasangan di Dinding \(Opsional\)](#)

Memasang Penyangga

 **CATATAN:** Penyangga dilepaskan saat monitor dikirim dari pabrik.

 **CATATAN:** Untuk mengatur dengan stand lainnya, silahkan merujuk ke masing-masing berdiri setup instruksi panduan untuk setup.



Untuk memasang penyangga monitor:

1. Lepaskan penutup, kemudian letakkan monitor di atasnya.
2. Pasang dua tab di bagian atas penyangga ke alurnya yang terdapat di bagian belakang monitor.
3. Tekan penyangga hingga terpasang pada tempatnya.

Menyambungkan Monitor

 **PERINGATAN:** Sebelum memulai prosedur apapun di bagian ini, ikuti [Petunjuk Keselamatan](#).

Untuk menyambungkan monitor ke komputer:

1. Matikan komputer, kemudian lepaskan kabel daya.
Sambungkan kabel biru (VGA) dari monitor ke komputer.

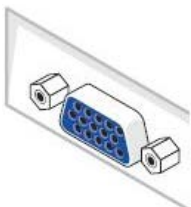

 **CATATAN:** Jika komputer Anda mendukung konektor DVI putih, sambungkan kabel DVI putih dengan monitor dan konektor DVI putih yang ada di komputer.

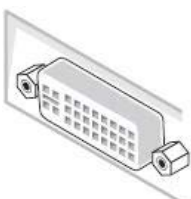

 **CATATAN:** Jangan sambungkan kabel VGA biru atau kabel DVI putih ke komputer secara bersamaan.

2. Sambungkan kabel konektor tampilan (DVI-D digital) putih atau (VGA analog) biru dengan port video yang sesuai pada bagian belakang komputer Anda. Jangan sambungkan kedua kabel pada komputer yang sama. Gunakan kedua kabel hanya jika mereka tersambung ke dua komputer berbeda dengan sistem video yang benar.

Menyambungkan kabel DVI putih

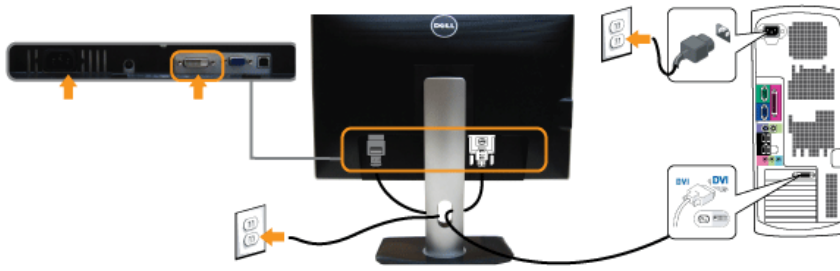

Menyambungkan kabel VGA biru

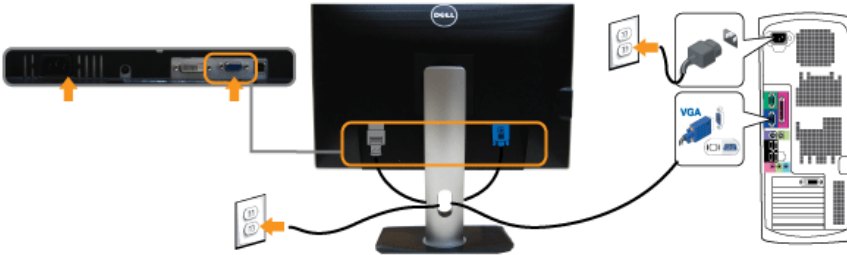

△ **PERHATIAN:** Gambar hanya digunakan sebagai ilustrasi. Tampilan komputer dapat beragam.

Menyambungkan kabel USB

Setelah Anda menyambungkan kabel DVI/VGA, ikuti prosedur di bawah ini untuk menyambungkan kabel USB ke komputer dan menyelesaikan konfigurasi monitor:

1. Sambungkan port USB upstream (kabel tersedia) ke port USB yang sesuai di komputer.
2. Sambungkan periferai USB ke port USB downstream (bagian samping atau bawah) pada monitor. (Untuk informasi rinci, lihat tampilan [samping](#) atau [bawah](#).)
3. Pasang kabel daya komputer dan monitor ke stopkontak terdekat.
4. Hidupkan monitor dan komputer.
Jika monitor menampilkan gambar, berarti pemasangan selesai. Jika tidak menampilkan gambar, lihat [Mengatasi Masalah](#).
5. Gunakan slot kabel pada penyangga monitor untuk mengatur kabel.

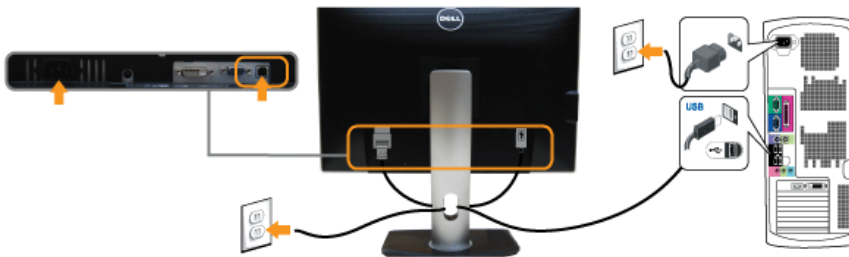

Mengatur Kabel



Setelah memasang semua kabel yang diperlukan ke monitor dan komputer, (Lihat [Menyambungkan Monitor](#) untuk pemasangan kabel,) gunakan slot manajemen kabel untuk mengatur semua kabel seperti ditunjukkan di bawah ini.

Memasang Soundbar (Opsional)



PERHATIAN: Jangan gunakan dengan perangkat apapun selain Dell Soundbar.

CATATAN: Soket daya soundbar (+12 V output DC) hanya untuk Dell Soundbar opsional.

Memasang soundbar:

1. Dari belakang monitor, pasang Soundbar dengan cara mensejajarkan kedua slot dengan dua tab di bagian bawah monitor.
2. Geser Soundbar ke kiri hingga terpasang pada tempatnya.
3. Sambungkan Soundbar ke soket daya DC.
4. Masukkan konektor mini stereo dari bagian belakang Soundbar ke soket output audio komputer.

Melepaskan Penyangga

CATATAN: Agar layar LCD tidak tergores sewaktu penyangga dilepaskan, pastikan monitor diletakkan di permukaan yang lembut dan bersih.

CATATAN: Untuk mengatur dengan stand lainnya, silahkan merujuk ke masing-masing berdiri setup instruksi panduan untuk setup.

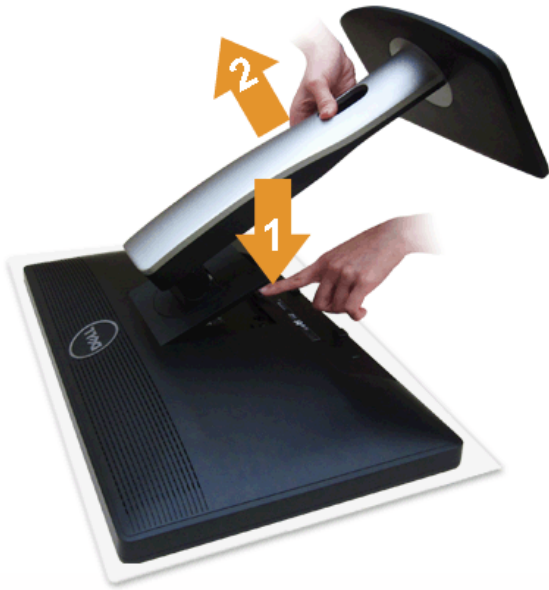

Untuk melepaskan penyangga:

1. Letakkan monitor di permukaan yang rata.
2. Tekan terus tombol pelepas penyangga.
3. Angkat penyangga menjauhi monitor

Pemasangan di Dinding (Opsional)

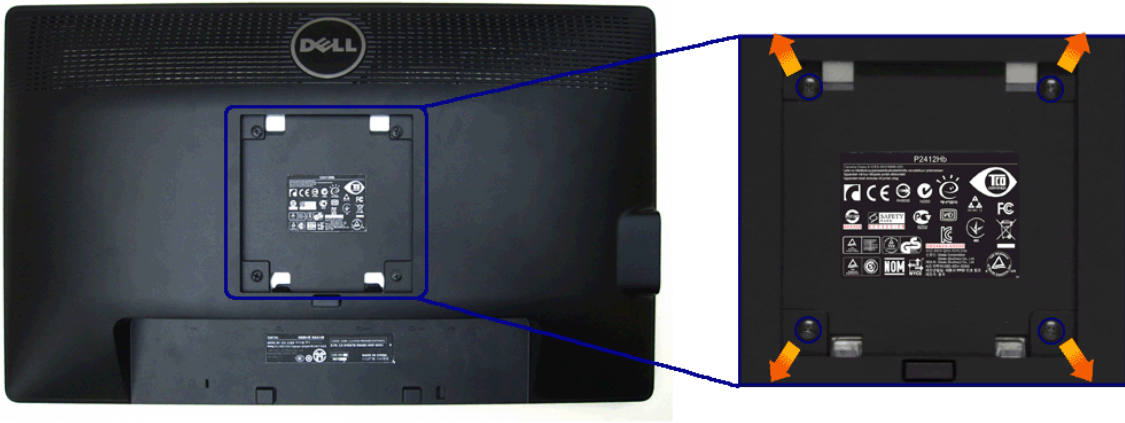

(Dimensi sekrup: M4 x 10 mm).

Lihat petunjuk yang diberikan bersama alat pemasangan dinding VESA yang kompatibel.

1. Letakkan panel monitor di atas kain lembut atau bantal pada meja rata yang stabil.
2. Lepaskan penyangga.
3. Gunakan obeng kepala silang Philips untuk melepaskan keempat sekrup pengencang penutup plastik.
4. Pasang braket pemasangan dari alat pemasangan dinding ke monitor.
5. Pasang monitor di dinding sesuai petunjuk yang diberikan bersama alat pemasangan dinding.

 **CATATAN:** Hanya untuk digunakan dengan Braket Pemasangan di Dinding yang Terdaftar pada UL dengan kapasitas berat/beban minimum sebesar 4,04kg.

[Kembali ke Halaman Daftar Isi](#)

Mengoperasikan Monitor

Buku Panduan Monitor Dell™ P2412H/P2412H-HF

- [Menggunakan Kontrol Panel Depan](#)
- [Menggunakan Menu OSD \(Tampilan di Layar\)](#)
- [Perangkat Lunak PowerNap](#)
- [Mengatur Resolusi Maksimum](#)
- [Menggunakan Dell Soundbar \(Opsional\)](#)
- [Menggunakan Ekstensi Miring, Berputar, dan Vertikal](#)
- [Merotasi monitor](#)
- [Menyesuaikan Rotation Display Settings of Your System \[Pengaturan Tampilan Rotasi Sistem\]](#)



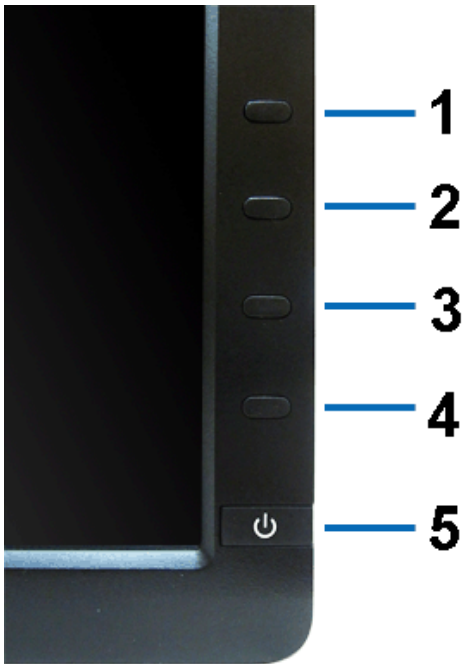

Menggunakan Panel Depan

Gunakan tombol kontrol di depan monitor untuk menyesuaikan karakteristik gambar yang ditampilkan. Saat menggunakan tombol ini untuk menyesuaikan kontrol, OSD akan menunjukkan nilai numerik karakteristik yang berubah.



Tabel berikut menjelaskan tentang tombol panel depan:

Tombol Panel depan	Keterangan
1	Gunakan tombol ini untuk memilih dari daftar mode warna pratata.

	 <p>Tombol Cara pintas/Preset Modes [Mode Preset]</p>	
2	 <p>Tombol Cara pintas/Brightness/Contrast [Kecerahab/Kontras]</p>	Gunakan tombol ini untuk langsung mengakses menu "Brightness/Contrast" [Kecerahan/Kontras] atau meningkatkan nilai pilihan menu yang dipilih.
3	 <p>Menu</p>	Gunakan tombol MENU untuk membuka OSD (tampilan di layar), lalu pilih menu OSD. Lihat Mengakses Sistem Menu .
4	 <p>Exit [Keluar]</p>	Gunakan tombol ini untuk kembali ke menu utama atau keluar dari menu utama OSD.
5	 <p>Power [Daya] (dengan indikator lampu daya)</p>	Gunakan tombol Power [Daya] untuk menghidupkan dan mematikan monitor. LED Biru menunjukkan bahwa monitor dalam kondisi hidup dan berfungsi sepenuhnya. LED kuning menunjukkan mode hemat daya.

Menggunakan Menu OSD (Tampilan di Layar)

Mengakses Sistem Menu

 **CATATAN:** Jika Anda mengubah pengaturan, kemudian melanjutkan ke menu lain atau keluar dari menu OSD, monitor akan menyimpan perubahan tersebut secara otomatis. Perubahan juga akan disimpan jika Anda mengubah pengaturan, kemudian tunggu hingga menu OSD hilang.

1. Tekan tombol  untuk menjalankan menu OSD dan menampilkan menu utama.

Menu utama untuk input analog (VGA)

Dell P2412H Energy Use 

Brightness/Contrast

- Auto Adjust
- Input Source
- Color Settings
- Display Settings
- Other Settings
- Personalize

Brightness 75

Contrast 75

Resolution: 1920 x 1080 @ 60Hz Maximum Resolution: 1920 x 1080 @ 60Hz







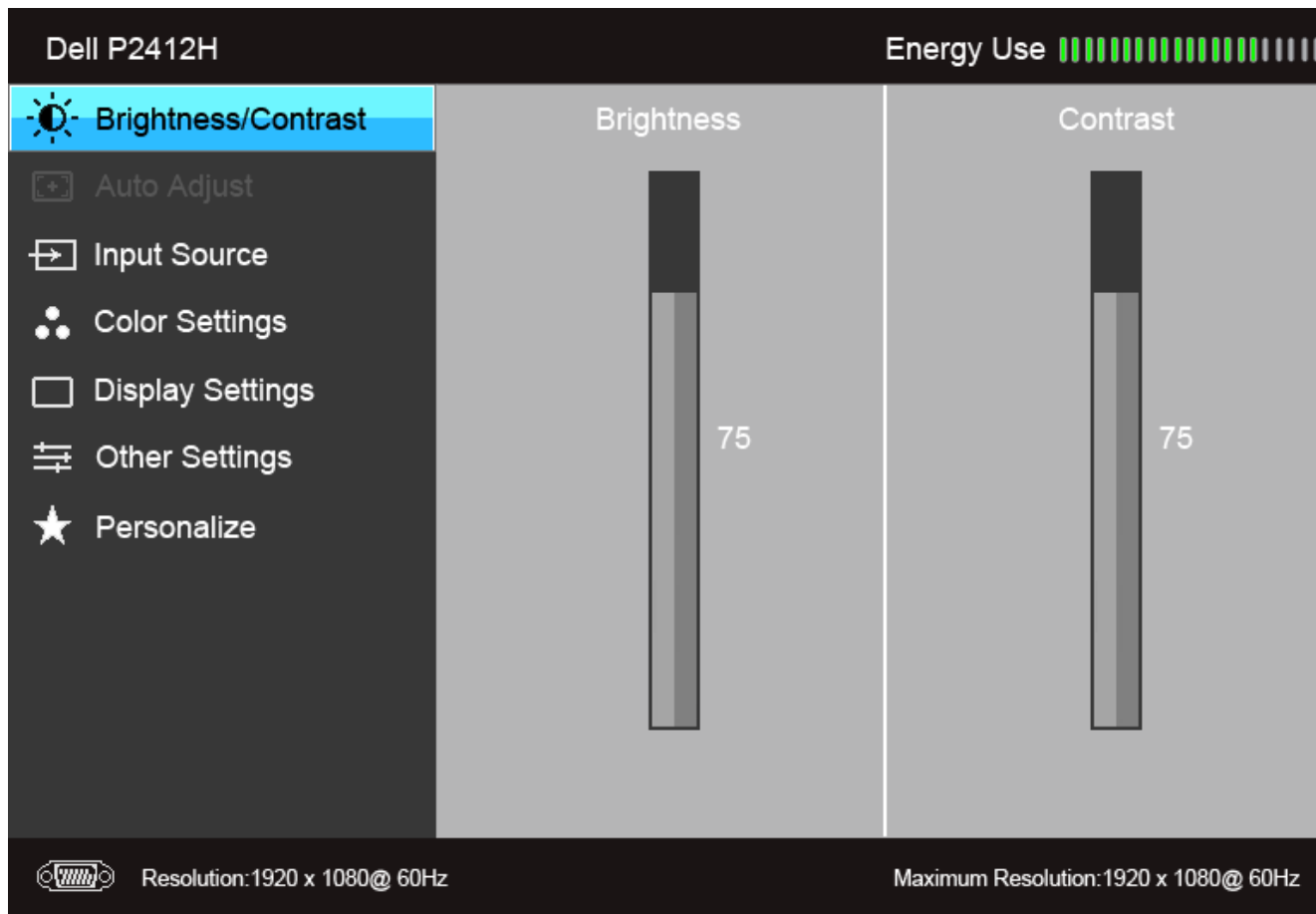





atau

Menu Utama untuk Input digital (DVI)





CATATAN: AUTO ADJUST [Penyesuaian Otomatis] hanya tersedia bila Anda menggunakan konektor analog (VGA).

2. Tekan tombol  dan  untuk beralih di antara pilihan pengaturan. Saat berpindah dari satu ikon ke ikon lainnya, nama pilihan akan disorot. Lihat tabel berikut untuk daftar lengkap semua pilihan yang tersedia pada monitor.
3. Tekan tombol  sekali untuk mengaktifkan pilihan yang disorot.
4. Tekan tombol  dan  untuk memilih parameter yang diinginkan.
5. Tekan tombol  untuk memasukkan panel geser, lalu gunakan tombol  dan , sesuai indikator pada menu untuk membuat perubahan
6. Gunakan pilihan  untuk kembali ke menu utama atau keluar dari menu OSD.

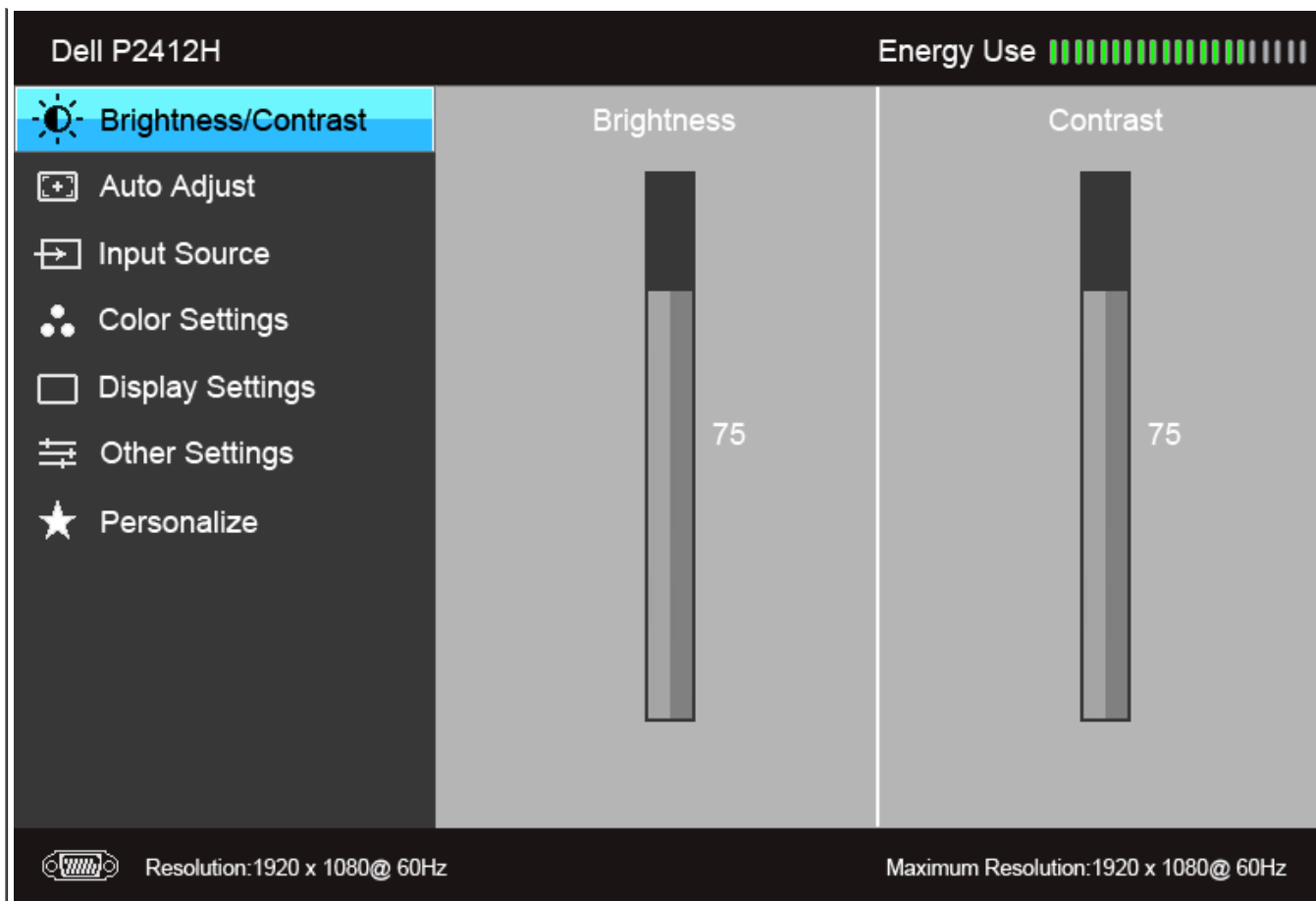

Ikon	Menu dan Submenu	Keterangan
	Brightness/Contrast [Kecerahan/Kontras]	Gunakan menu ini untuk mengaktifkan penyesuaian Brightness/Contrast [Kecerahan/Kontras].



Brightness [Kecerahan]

Brightness [Kecerahan] mengatur pencahayaan lampu latar.
 Tekan tombol  untuk meningkatkan kecerahan dan tekan tombol  untuk menurunkannya (min 0 ~ maks 100).
CATATAN: Penyetelan manual Kecerahan tidak aktif bila Energy Smart [Energi Pintar] atau Dynamic Contrast [Kontras Dinamis] dinyalakan.

Contrast [Kontras]

Sesuaikan Brightness [Kecerahan] terlebih dulu, kemudian sesuaikan Contrast [Kontras] hanya jika diperlukan.
 Tekan tombol  untuk meningkatkan kontras dan tekan tombol  untuk menurunkannya (min 0 ~ maks 100).
 Contrast [Kontras] berfungsi menyesuaikan tingkat perbedaan antara gelap dan terang pada layar monitor.



Auto Adjust [Penyesuaian Otomatis]

Meskipun komputer mengenali monitor saat dihidupkan, namun fungsi **Auto Adjustment** [Penyesuaian Otomatis] akan mengoptimalkan pengaturan tampilan untuk penggunaan dengan konfigurasi tertentu.

Auto Adjustment [Penyesuaian Otomatis] memungkinkan monitor melakukan pengaturan otomatis pada sinyal video yang masuk. Setelah menggunakan Auto Adjustment [Penyesuaian Otomatis], Anda dapat menyesuaikan monitor lebih lanjut menggunakan kontrol Pixel Clock (Coarse) [Clock Piksel (Kasar)] dan Phase (Fine) [Fase (Halus)] dalam Image Settings [Pengaturan Gambar].

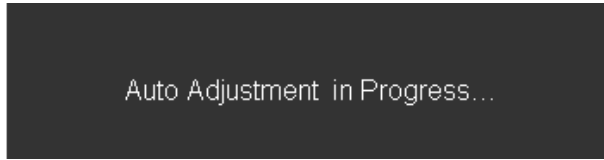

CATATAN: Biasanya, Auto Adjust [Penyesuaian Otomatis] menghasilkan gambar terbaik untuk konfigurasi Anda.

CATATAN: Pilihan **Auto Adjust** [Penyesuaian Otomatis] hanya tersedia bila Anda menggunakan konektor analog (VGA).



Input Source [Sumber Input]

Gunakan menu **Input Source** [Sumber Input] untuk memilih di antara berbagai sinyal video yang mungkin tersambung ke monitor.

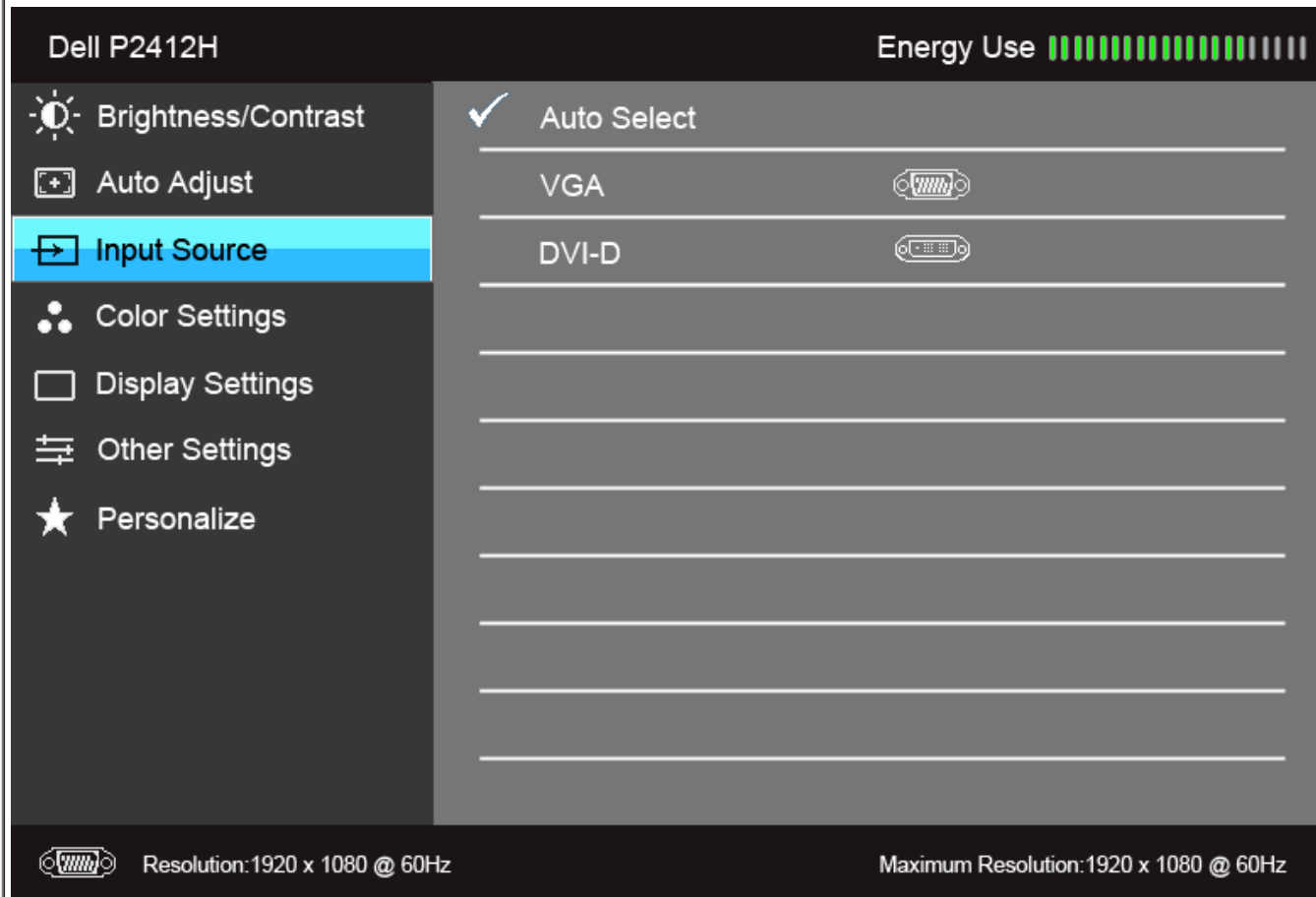

Auto Select [Pilih Otomatis]

Tekan untuk memilih **Auto Select** [Pilih Otomatis], monitor akan secara otomatis mendeteksi input VGA atau input DVI-D.

VGA

Pilih **VGA input** [Input VGA] bila Anda menggunakan konektor analog (VGA). Tekan untuk memilih sumber input VGA.





DVI-D

Pilih **DVI-D input [Input DVI-D]** bila Anda menggunakan konektor Digital (DVI). Tekan untuk memilih sumber input DVI.



Color Settings [Pengaturan Warna]

Gunakan **Color Settings [Pengaturan Warna]** untuk menyesuaikan mode pengaturan warna dan temperatur warna. Tersedia berbagai submenu pengaturan warna untuk input VGA/DVI-D dan Video.

The screenshot shows the Dell P2412H OSD menu. At the top, it displays 'Dell P2412H' and 'Energy Use' with a green bar. The left sidebar lists menu items: Brightness/Contrast, Auto Adjust, Input Source, Color Settings (highlighted), Display Settings, Audio Settings, PBP Settings, Other Settings, and Personalize. The main area shows 'Input Color Format' selected, with options for 'RGB' and 'Standard'. Below this are 'Preset Modes' and 'Reset Color Settings'. At the bottom, it shows 'Resolution: 1920 x 1080@ 60Hz' and 'Maximum Resolution: 1920 x 1080@ 60Hz'. On the right side, there is a vertical navigation bar with up, down, right, and refresh arrows.

Input Color Format [Format Warna Input]

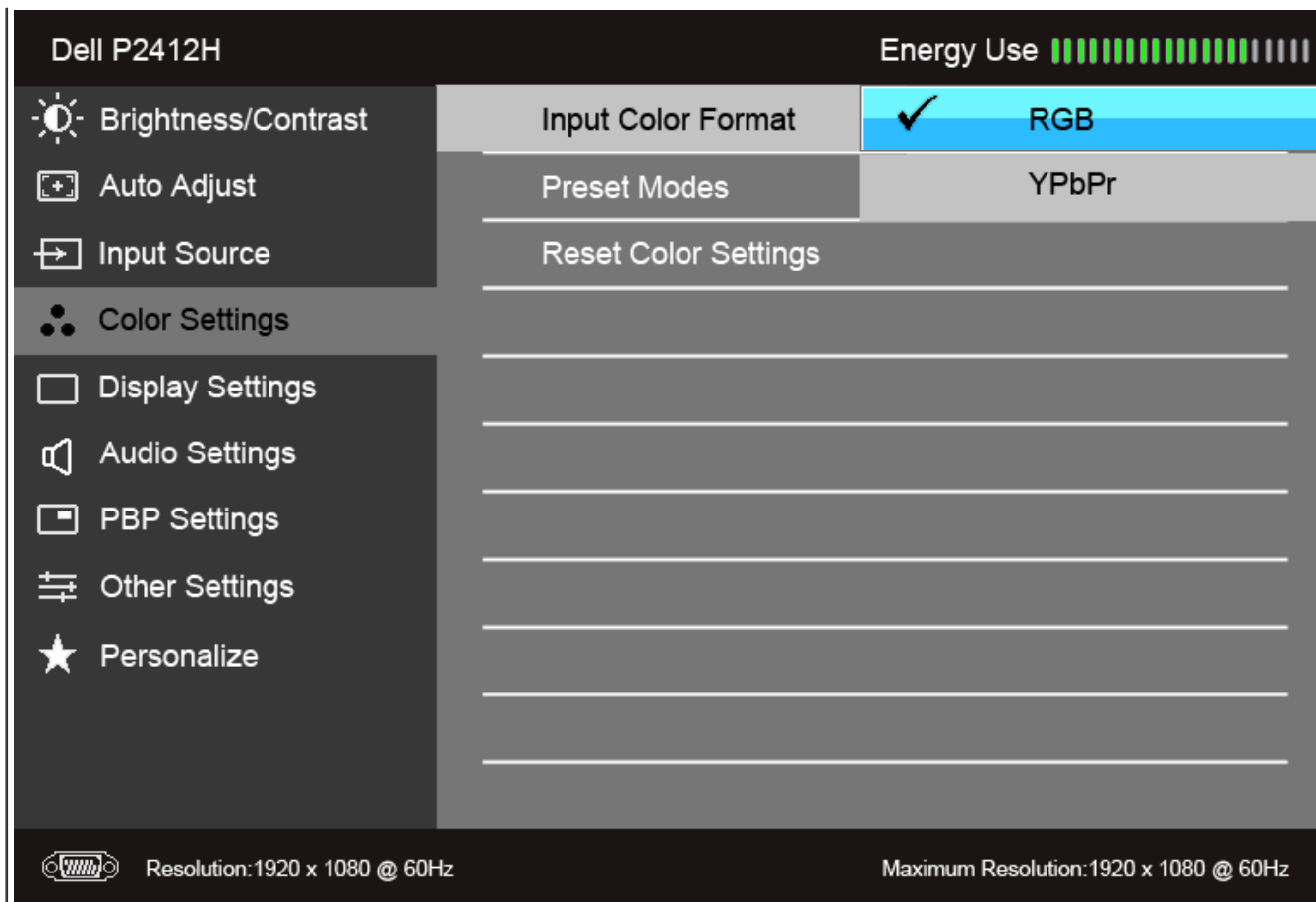

Gunakan pilihan RGB jika monitor tersambung ke komputer atau DVD menggunakan kabel VGA atau DVI. Gunakan pilihan YPbPr jika monitor tersambung ke DVD menggunakan kabel YPbPr ke VGA atau YPbPr ke DVI atau jika pengaturan hasil warna DVD bukan RGB.



Preset Modes [Mode Preset]

Bila Anda pilih **Preset Modes [Mode Pra Setel]**, Anda bisa memilih dari daftar **Standard [Standar]**, **Multimedia**, **Movie [Film]**, **Game [Permainan]**, **Text [Teks]**, **Warm [Hangat]**, **Cool [Sejuk]** atau **Custom Color [Warna Suai]**.

- **Standard [Standar]**: Menggunakan pengaturan warna default monitor. Ini adalah mode preset default.
- **Multimedia**: Menggunakan pengaturan warna ideal untuk aplikasi multimedia.
- **Movie [Film]**: Menggunakan pengaturan warna ideal untuk film.
- **Text [Teks]**: Berikan setelan kecerahan dan ketajaman yang cocok untuk membaca teks.
- **Warm [Hangat]**: Meningkatkan temperatur warna. Layar akan tampak lebih hangat dengan warna merah/kuning.
- **Cool [Sejuk]**: Menurunkan temperatur warna. Layar akan tampak lebih sejuk dengan warna biru.

- **Custom Color [Warna Suai]**: Dapat digunakan untuk menyesuaikan pengaturan warna secara manual. Tekan tombol tersebut  atau  untuk menyesuaikan tiga nilai warna (R, G, B) dan membuat mode warna preset sendiri.

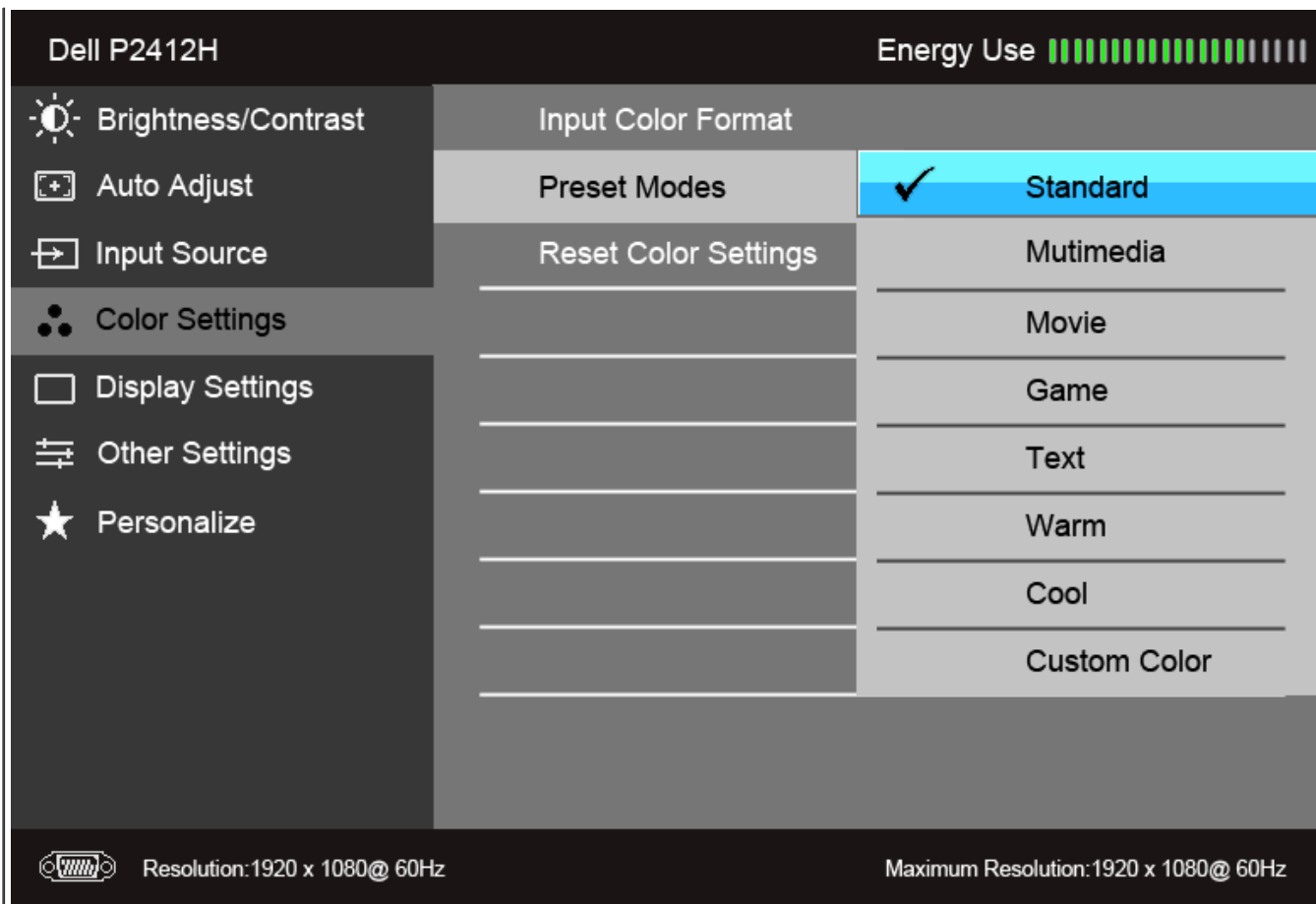

Hue [Nada Warna]

Fitur ini dapat mengubah warna gambar video ke hijau atau ungu. Fitur ini digunakan untuk mengatur warna nada kulit yang diinginkan. Gunakan fitur ini untuk menyesuaikan nada warna dari '0' hingga '100'.

Tekan  untuk menambah nuansa hijau pada gambar video.

Tekan  untuk menambah nuansa ungu pada gambar video.

CATATAN: Penyetelan warna-warni ada hanya bila Anda memilih mode pra setel Movie [Film] atau Game.

Saturation [Saturasi]

Fitur ini dapat menyesuaikan saturasi warna gambar video. Gunakan fitur ini untuk menyesuaikan saturasi dari '0' hingga '100'.

Tekan  untuk meningkatkan tampilan monokrom pada gambar video.

Tekan  untuk meningkatkan tampilan warna pada gambar video.

CATATAN: Penyetelan warna yang peka ada hanya bila Anda memilih mode pra setel Movie [Film] atau Game.

Reset Color Settings [Atur Ulang Pengaturan Warna]

Atur ulang pengaturan warna monitor ke pengaturan pabrik.



Display Settings [Pengaturan Tampilan]

Gunakan Display Settings [Pengaturan Tampilan] untuk menyesuaikan gambar.

Aspect Ratio [Rasio Aspek]

Setel rasio gambar menjadi lebar 16:9, 5:4 atau 4:3.

Horizontal Position [Posisi Horizontal]

Gunakan atau untuk mengatur gambar ke kiri atau kanan. Minimum adalah '0' (-). Maksimum adalah '100' (+).

Vertical Position [Posisi Vertikal]

Gunakan atau untuk mengatur gambar ke atas atau bawah. Minimum adalah '0' (-). Maksimum adalah '100' (+).

Sharpness [Ketajaman]

Fitur ini dapat membuat gambar tampak lebih tajam atau halus. Gunakan atau untuk menyesuaikan ketajaman dari '0' hingga '100'.

Pixel Clock [Clock Piksel]







Penyesuaian Phase [Fase] dan Pixel Clock [Clock Piksel] untuk mengatur monitor sesuai keinginan Anda.

Gunakan atau untuk menyesuaikan kualitas gambar terbaik.

Phase [Fase]

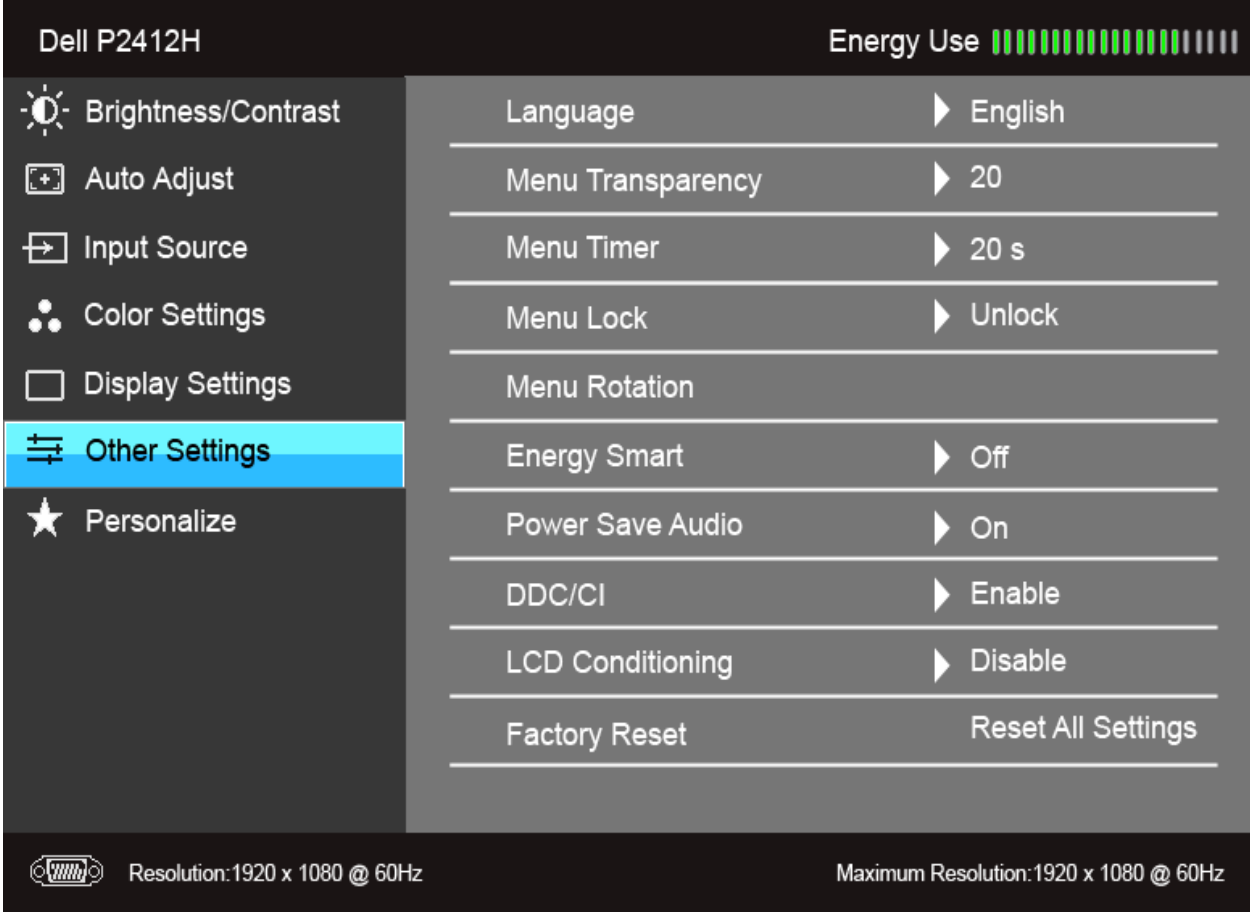
Jika hasil yang memuaskan belum diperoleh menggunakan penyesuaian Phase [Fase], gunakan pengaturan Pixel Clock (coarse) [Clock Piksel (kasar)], kemudian gunakan lagi Phase (fine) [Fase (halus)].

CATATAN: Penyesuaian Pixel Clock [Clock Piksel] dan Phase [Fase] hanya tersedia untuk input "VGA".

Dynamic Contrast [Kontras Dinamis]	<p>Dynamic Contrast [Kontras Dinamis] menyesuaikan rasio kontras ke 2M hingga 1.</p> <p>Tekan tombol  untuk menetapkan Dynamic Contrast [Kontras Dinamis] ke "On" [Aktif] atau "Off" [Nonaktif].</p> <p>CATATAN: Dynamic Contrast [Kontras Dinamis] dapat memberikan kontras yang tinggi bila Anda pilih mode pra setel Game atau Movie [Film].</p>
Reset Display Settings [Atur Ulang Pengaturan Tampilan]	<p>Gunakan pilihan ini untuk kembali ke pengaturan tampilan default.</p>
 Other Settings [Pengaturan Lainnya]	<p>Gunakan pilihan ini untuk menyesuaikan pengaturan OSD, seperti bahasa OSD, durasi ditampilkannya menu di layar, dan sebagainya.</p> 
Language [Bahasa]	<p>Pilihan bahasa untuk tampilan OSD dapat ditetapkan ke salah satu dari delapan bahasa (Inggris, Spanyol, Perancis, Jerman, Portugis Brazil, Rusia, Cina tradisional, atau Jepang).</p>
Menu Transparency [Transparansi Menu]	<p>Gunakan pilihan ini untuk mengubah transparansi menu dengan menekan tombol pertama  atau  kedua (Minimum: 0 ~ Maksimum: 100).</p>
Menu Timer [Timer Menu]	<p>Waktu Tunggu OSD: Mengatur durasi aktif OSD setelah Anda terakhir kali menekan tombol.</p> <p>Gunakan  atau  untuk menyesuaikan panel geser dengan penambahan waktu 1 detik, mulai dari 5 hingga 60 detik.</p>

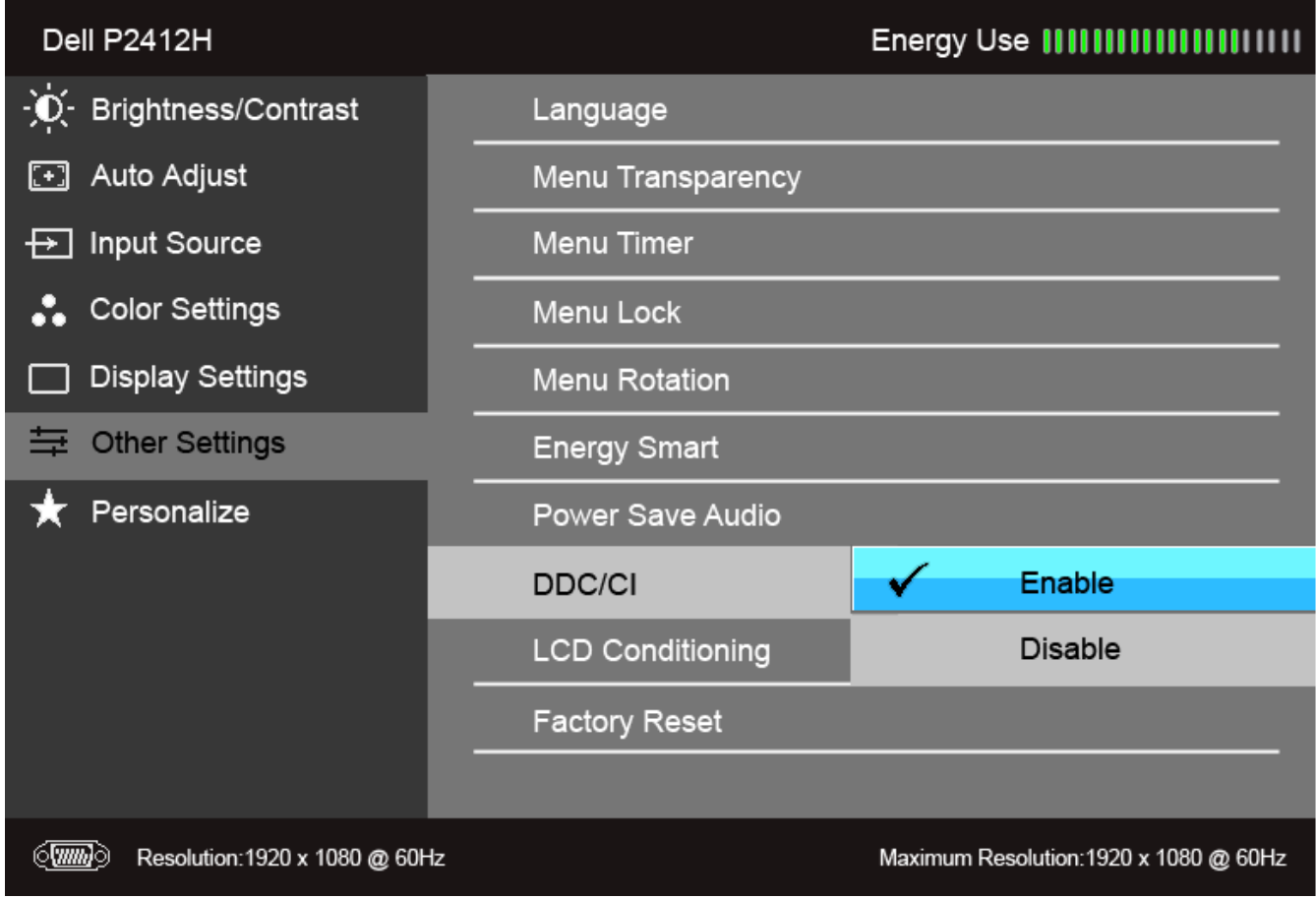
Menu Lock [Kunci Menu]	<p>Mengontrol akses pengguna ke penyesuaian. Bila Lock [Kunci] dipilih, penyesuaian pengguna tidak dibolehkan. Semua tombol terkunci .</p> <p>CATATAN: Bila OSD terkunci, menekan tombol menu akan membuat pengguna langsung mengakses menu pengaturan OSD dan OSD Lock [Kunci OSD] dipilih. Pilih "Unlock" [Buka Kunci] untuk membuka kunci dan membolehkan akses pengguna ke semua pengaturan yang dapat digunakan.</p>
Menu Rotation [Rotasi Menu]	<p>Merotasi OSD 90 derajat berlawanan arah jarum jam. Anda dapat mengatur menu sesuai Rotasi Tampilan.</p>
Energy Smart [Energi Pintar]	<p>Untuk membuat aktif atau non-aktif keadaan buram dinamis. Fitur keadaan buram dinamis dengan otomatis mengurangi tingkat kecerahan layar bila gambar yang muncul terdapat perimbangan area cerah yang tinggi.</p>
Power Save Audio [Audio Hemat Daya]	<p>Untuk mengaktifkan atau menonaktifkan Audio Power [Daya Audio] dalam mode Power Save [Hemat Daya].</p>
DDC/CI	<p>DDC/CI (Display Data Channel/Command Interface) memungkinkan parameter monitor (kecerahan, keseimbangan warna, dsb) disesuaikan melalui perangkat lunak di komputer. Anda dapat menonaktifkan fitur ini dengan memilih "Disable" [Nonaktifkan]. Aktifkan fitur ini untuk memperoleh pengalaman pengguna yang maksimal dan performa monitor yang optimal.</p>  <p>The screenshot shows the OSD menu for a Dell P2412H monitor. At the top, it displays 'Dell P2412H' and 'Energy Use' with a progress bar. The menu is divided into two columns. The left column contains: Brightness/Contrast, Auto Adjust, Input Source, Color Settings, Display Settings, Other Settings, and Personalize. The right column contains: Language, Menu Transparency, Menu Timer, Menu Lock, Menu Rotation, Energy Smart, Power Save Audio, DDC/CI, LCD Conditioning, and Factory Reset. The 'DDC/CI' option is currently selected and highlighted in blue, with a checkmark and the word 'Enable' next to it. Below it, 'LCD Conditioning' is set to 'Disable'. At the bottom, the resolution is shown as 'Resolution: 1920 x 1080 @ 60Hz' and 'Maximum Resolution: 1920 x 1080 @ 60Hz'. On the right side of the screen, there are navigation arrows (up, down, left, right) and a green checkmark.</p>
LCD Conditioning [Pengkondisian LCD]	<p>Membantu mengurangi retensi gambar yang sesekali terjadi. Tergantung pada tingkat retensi gambar, program ini mungkin memerlukan waktu untuk dijalankan. Anda dapat mengaktifkan fitur ini dengan memilih "Enable" [Aktifkan].</p>

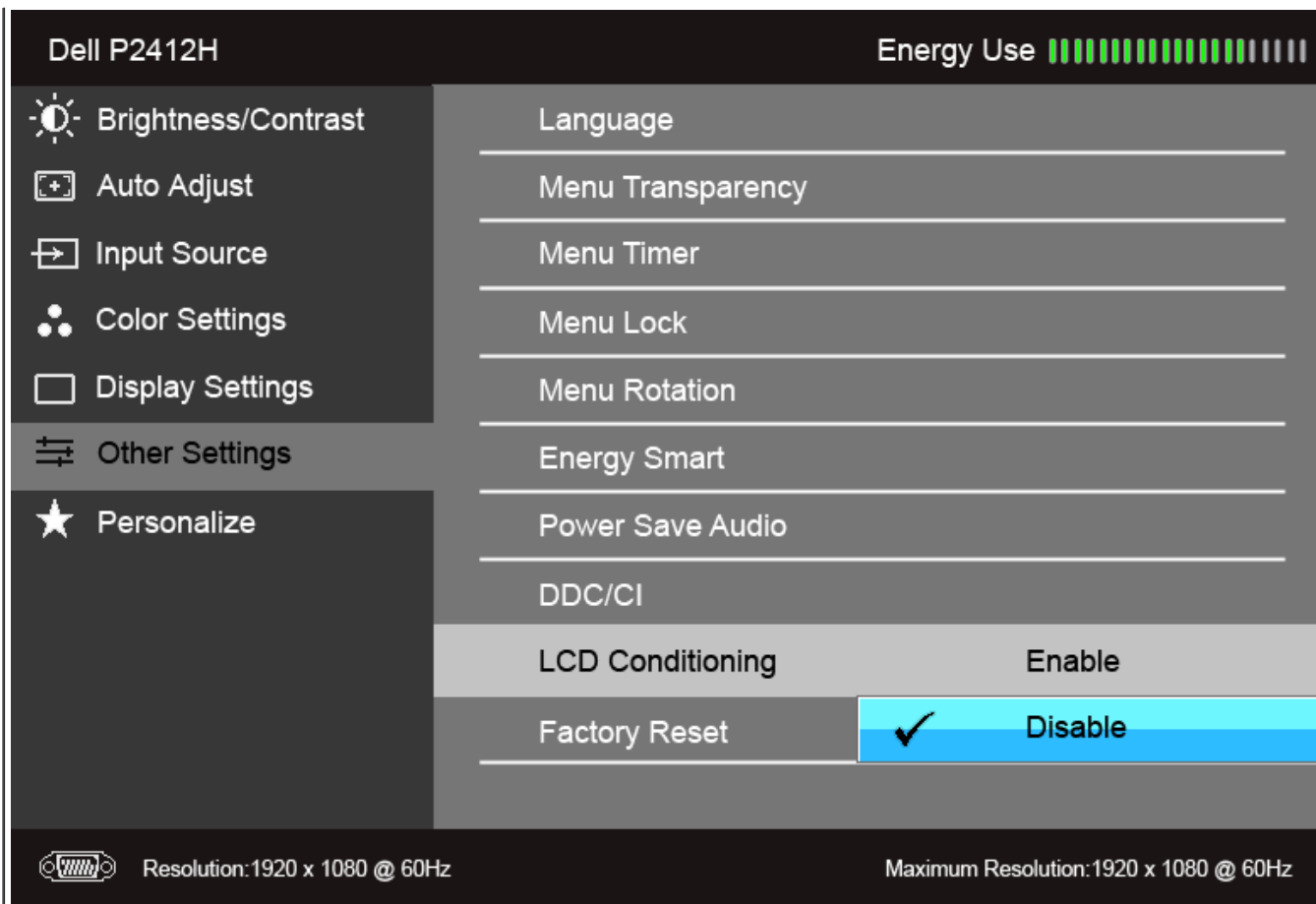

Factory Reset [Pengaturan Ulang Pabrik]

Atur ulang semua pengaturan OSD ke nilai preset pabrik.



Personalize [Personalisasikan]

Pengguna bisa memilih fitur dari "Preset Modes [Mode Pra Setel]", "Brightness/Contrast [Kecerahan/Kontras]", "Auto Adjust [Penyetelan Otomatis]", "Input Source [Sumber Masukan]", "Aspect Ratio [Rasio Aspek]" atau "Menu Rotation [Rotasi Menu]" dan setel sebagai tombol pintas.

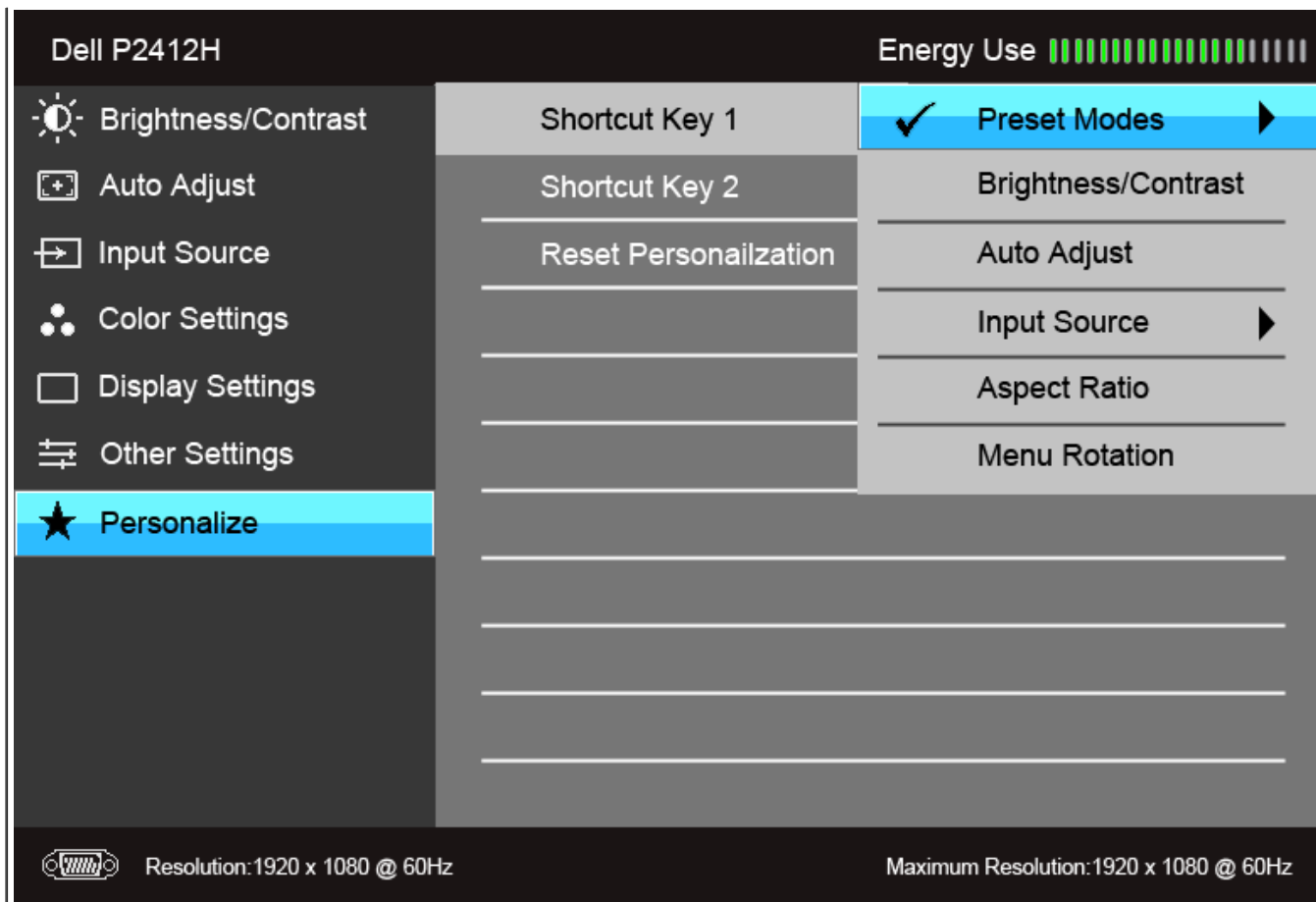

CATATAN: Monitor ini punya fitur internal yang otomatis mengkalibrasi kecerahan untuk mengimbangi menjadi tuanya usia LED.

Pesan Peringatan OSD

Bila fitur Energy Smart [Energi Pintar] atau Dynamic Contrast [Kontras Dinamis] diaktifkan (pada mode pra setel ini, maka: Game atau Movie [Film]), penyetelan kecerahan manual dinon-aktifkan

Dell P2412H

To allow manual adjustment of brightness, the Energy Smart /
Dynamic Contrast will be switched off.

Do you want to continue?

No

Yes

Bila monitor tidak mendukung mode resolusi khusus, Anda akan melihat pesan berikut ini:

Dell P2412H

The current input timing is not supported by the monitor display. Please
change your input timing to **1920x1080@60Hz** or any other monitor
listed timing as per the monitor specifications.



Ini berarti monitor tidak dapat disinkronisasikan dengan sinyal yang diterima dari komputer. Lihat [Spesifikasi Monitor](#) untuk jangkauan frekuensi Horizontal dan Vertikal yang dapat dicapai oleh monitor ini. Mode yang disarankan adalah 1920 x 1080.

Anda akan melihat pesan berikut sebelum fungsi DDC/CI dinonaktifkan.

Dell P2412H

The function of adjusting display setting using PC application will be disabled.

Do you wish to disable DDC/CI function?

No

Yes

Bila monitor beralih ke mode Power Save [Hemat Daya], pesan berikut akan ditampilkan:

Dell P2412H

Entering Power Save Mode.



Aktifkan komputer, kemudian hidupkan monitor agar dapat mengakses [OSD](#).

Jika Anda menekan tombol apapun selain tombol daya, salah satu pesan berikut akan ditampilkan, tergantung pada input yang dipilih:

VGA/DVI -D input [Input VGA/DVI-D]

Dell P2412H

There is no signal coming from your computer. Press any key on the keyboard or move the mouse to wake it up. If there is no display, press the monitor button now to select the correct input source on the On-Screen-Display menu.



Jika input VGA atau DVI-D terpilih dan kedua kabel VGA dan DVI-D tidak tersambung, kotak dialog mengambang seperti yang ditunjukkan di bawah ini akan muncul.

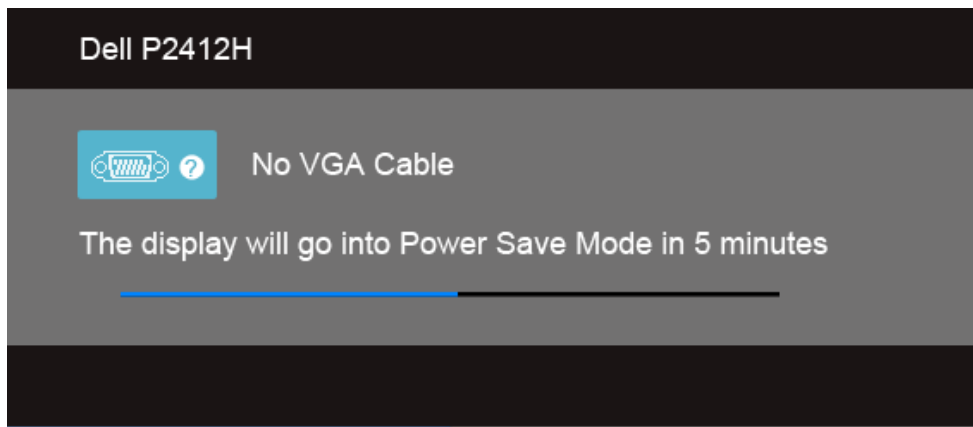

atau

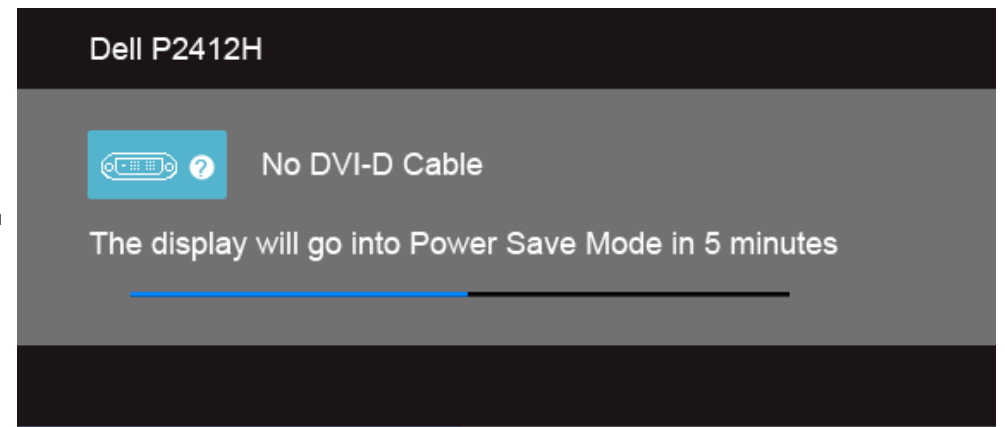

Untuk informasi lebih lanjut, lihat [Mengatasi Masalah](#).

Perangkat Lunak PowerNap

Perangkat lunak PowerNap ada di dalam CD yang terdapat di monitor yang Anda beli.

Perangkat lunak ini memberikan mode Penghematan Daya untuk monitor Anda. Dengan mode Penghemat Daya maka pengguna bisa menyetel monitor menjadi "Screen Dim (Layar Buram)" atau "Sleep (Diam)" bila PC Anda berada pada mode pengaman layar.

1. Layar Buram - monitor menjadi buram dengan tingkat kecerahan yang minimum ketika PC pada mode pengaman layar.
2. Diam - monitor berada pada mode diam ketika PC pada mode pengaman layar.

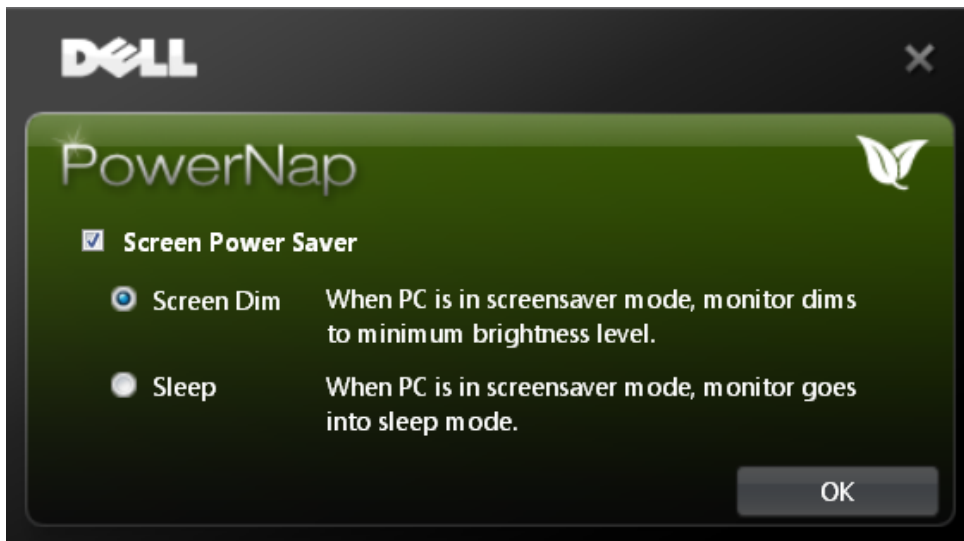

Perangkat lunak PowerNap dapat memberikan suatu opsi untuk mengetahui jika ada suatu perbaikan. Harap periksa secara berkala untuk mengetahui ada perbaikan pada perangkat lunak Anda ini.

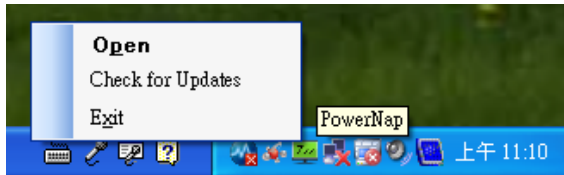

CATATAN: Setelah pemasangan, pada PowerNap dibuat satu pintasan desktop dan satu pintasan pada "Start".
OS mendukung: Antarmuka Video Windows XP (32 dan 64 bit), Vista (32 dan 64 bit), Windows 7 (32 dan 64 bit)
mendukung: VGA dan DVI saja.

Versi terbaru Perangkat Lunak PowerNap bisa diunduh dari situs web Dell.

Langkah mengunduh perangkat lunak adalah:

1. Pergi ke <http://www.support.dell.com>
2. Pilih "Monitor Drivers (Pengandar Monitor)" pada tab "Drivers and downloads (Pengandar dan unduh)"
3. Pilih Model Monitor Anda - Aplikasi PowerNap
4. Unduh lalu instal aplikasinya

Meningkatkan Perangkat Lunak Rotasi Menu

Rotasi Menu Ditingkatkan berada pada perangkat lunak PowerNap sehingga Anda dapat memutar layar monitor dari menu OSD. Pemilihan "Landscape (Lanskap)" atau "Portrait (Potret)" akan dapat memulai menggerakkan layar monitor.

Gambar berikut ini dapat menunjukkan bidikan layar pada Enhanced Menu Rotation - Rotasi Menu Ditingkatkan (Memulai fungsi Rotasi Menu Ditingkatkan melalui menu OSD):

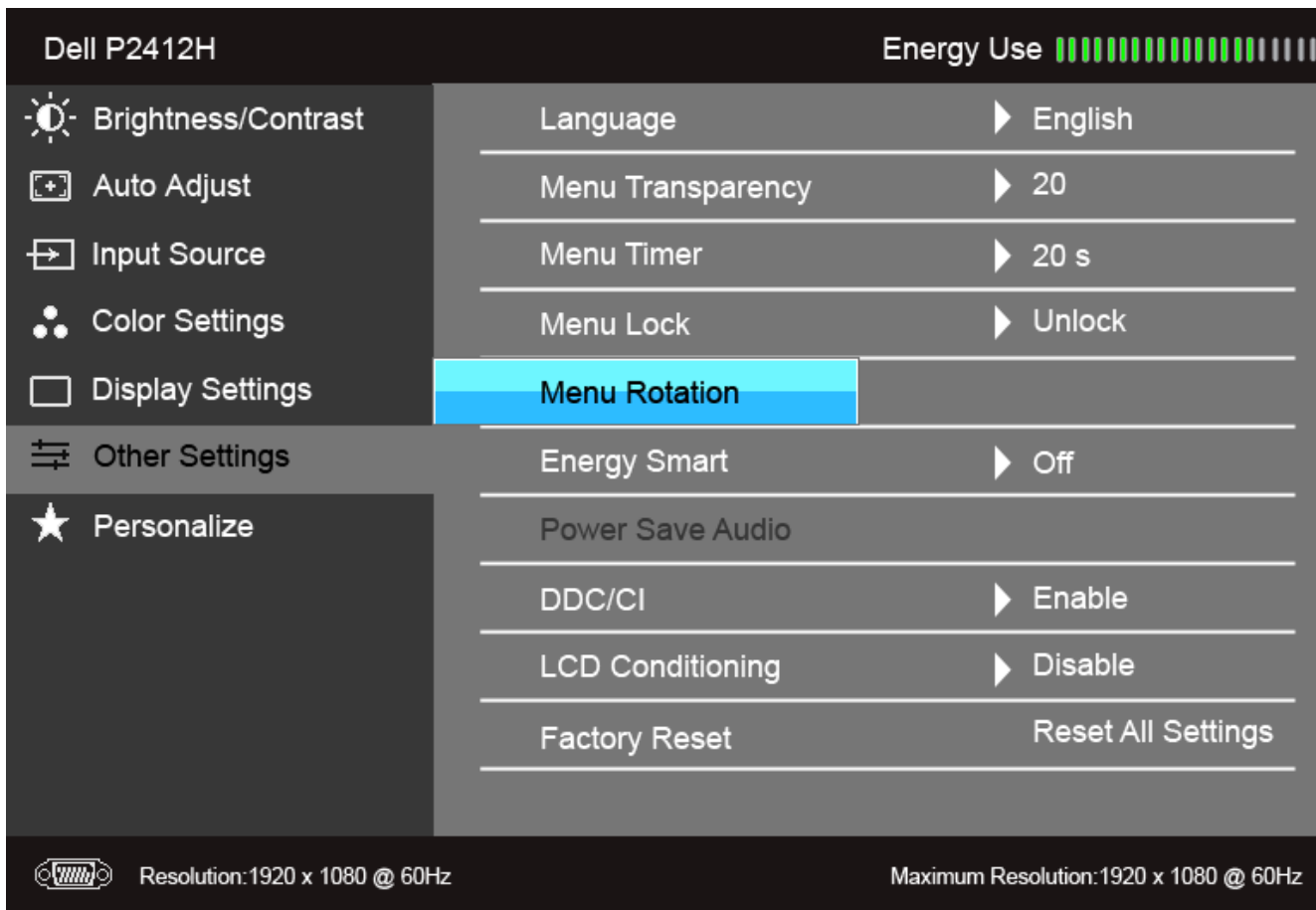

CATATAN:
OS mendukung: Antarmuka Video Windows XP (32 dan 64 bit), Vista (32 dan 64 bit), Windows 7 (32 dan 64 bit)
mendukung: VGA dan DVI saja.
Jika Anda tidak melihat perputaran layar, maka Anda harus memperbarui pengandar grafik atau menginstal aplikasi PowerNap.

- Jika Anda memiliki desktop Dell atau komputer portabel:
 - Pergi ke support.dell.com, masukkan tag layanan Anda lalu unduh pengandar terbaru kartu grafik.
- Jika Anda menggunakan komputer bukan Dell (portabel atau desktop):
 - Pergi ke situs pendukung komputer Anda lalu unduh pengandar grafik terbaru.
 - Pergi ke situs web kartu grafik Anda lalu unduh pengandar grafik terbaru.
- Untuk petunjuk mengenai cara mengunduh perangkat lunak PowerNap, lihat [Perangkat Lunak PowerNap](#).

Mengatur Resolusi Maksimum

Mengatur resolusi Maksimum pada monitor:

Windows XP:

1. Klik-kanan pada dekstop dan klik **Properti**.
2. Klik tab **Pengaturan**.
3. Atur resolusi layar ke **1920 x 1080**.
4. Klik **OK**.

Windows Vista® atau Windows® 7:

1. Klik-kanan pada dekstop dan klik **Personalisasi**.
2. **Ubah Pengaturan Tampilan**.
3. Gerakkan bilah-penggeser ke kanan dengan menekan dan menahan tombol tetikus-kiri dan mengatur resolusi layar ke **1920 x 1080**.
4. Klik **OK**.

Jika tidak menemukan pilihan 1920 x 1080, Anda mungkin harus memperbarui driver grafis. Tergantung pada komputer Anda, selesaikan salah satu prosedur berikut:

Jika memiliki desktop Dell atau komputer portabel:

- Buka **support.dell.com**, masukkan tag layanan, lalu download driver terbaru untuk kartu grafis Anda.

Jika menggunakan komputer selain Dell (portabel atau desktop):

- Buka situs dukungan untuk komputer Anda, lalu download driver grafis terbaru.
- Buka situs Web kartu grafis, lalu download driver grafis terbaru.

Menggunakan Dell Soundbar (Opsional)

Dell Soundbar adalah sistem stereo dua saluran yang dapat dipasang pada Dell Flat Panel Display. Soundbar ini memiliki volume putar dan kontrol aktif/nonaktif untuk menyesuaikan tingkat sistem secara keseluruhan, LED biru untuk indikator daya, serta dua soket headset audio.

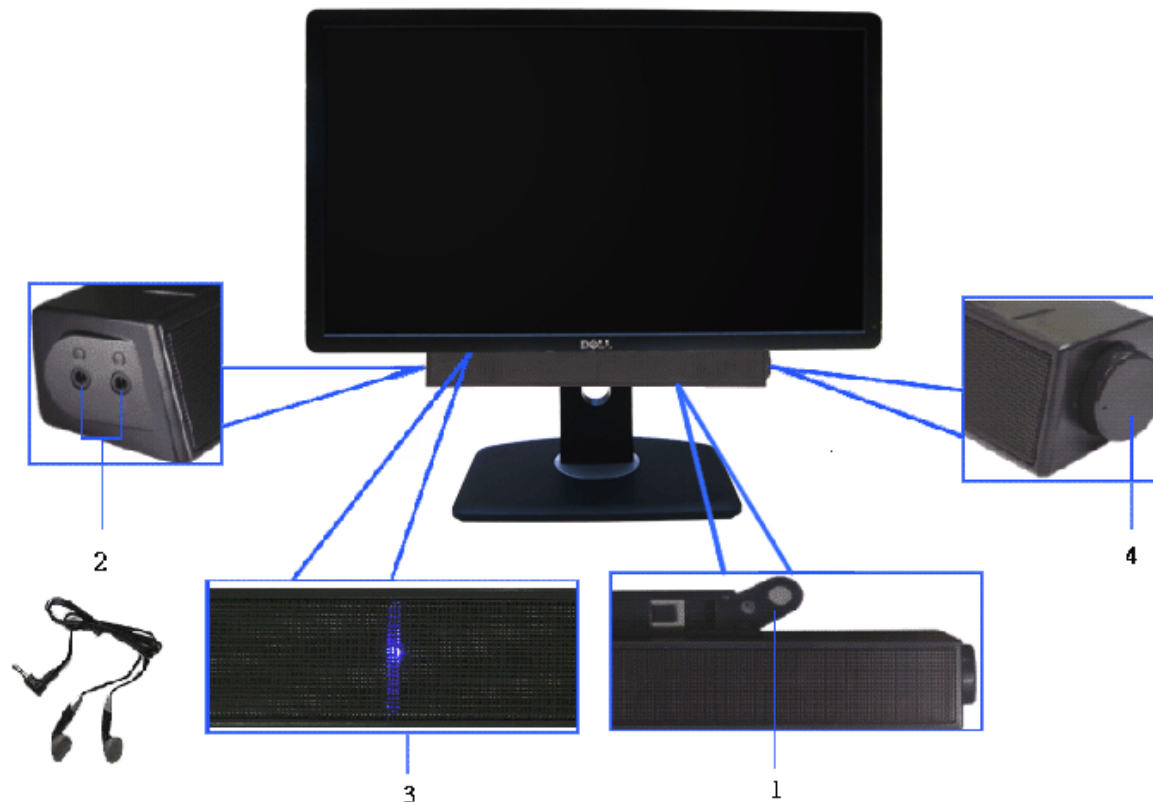

1. Mekanisme pemasangan
 2. Soket headphone
 3. Indikator daya
 4. Daya/Kontrol volume
-

Menggunakan Ekstensi Miring, Berputar, dan Vertikal

CATATAN: Untuk mengatur dengan stand lainnya, silahkan merujuk ke masing-masing berdiri setup instruksi panduan untuk setup.

Miring, Berputar

Dengan standar terpasang pada monitor, Anda dapat memiringkan dan memutar monitor untuk dapat melihat dengan sudut pandang yang lebih enak.



CATATAN: Dudukan belum terpasang saat monitor dikirim dari pabrik.

Ekstensi Vertikal

CATATAN: Dudukan dapat memanjang secara vertikal hingga 130 mm. Gambar di bawah ini menunjukkan cara memanjangkan dudukan secara vertikal.



Merotasi Monitor

Sebelum dirotasi, monitor harus diperpanjang secara vertikal ([Ekstensi Vertikal](#)) dan dimiringkan hingga maksimal ([Kemiringan](#)) agar tidak menyentuh tepi bawah monitor.





CATATAN: Untuk menggunakan fungsi Display Rotation [Rotasi Tampilan] (tampilan Landscape [Lanskap] dibandingkan dengan Portrait [Potret]) di komputer Dell, Anda memerlukan driver grafis terbaru yang tidak disertakan bersama monitor ini. Untuk men-download driver grafis, buka support.dell.com, lalu lihat bagian **Download** bagi **Video Drivers** untuk mendapatkan driver terbaru.

CATATAN: Saat dalam *Portrait View Mode* [Mode Tampilan Potret], aplikasi grafis intensif dapat mengalami penurunan performa (Permainan 3D, dsb.)

Menyesuaikan Rotation Display Settings of Your System [Pengaturan Tampilan Rotasi Sistem]

Setelah monitor dirotasi, Anda harus menyelesaikan prosedur di bawah ini untuk menyesuaikan Rotation Display Settings of Your System [Pengaturan Tampilan Rotasi Sistem].

CATATAN: Jika menggunakan monitor dengan komputer selain Dell, Anda harus membuka situs Web driver grafis atau situs Web produsen komputer untuk memperoleh informasi tentang cara merotasi 'konten' tampilan.

Untuk menyesuaikan Rotation Display Settings [Pengaturan Tampilan Rotasi]:

1. Klik kanan pada dekstop, lalu klik **Properties [Properti]**.
2. Pilih tab **Settings [Pengaturan]**, lalu klik **Advanced [Lanjutan]**.
3. Jika Anda memiliki kartu grafis ATI, pilih tab **Rotation [Rotasi]**, lalu atur rotasi yang diinginkan.
Jika Anda memiliki kartu grafis nVidia, klik tab **nVidia**, pilih **NVRotate [Rotasi NV]** di kolom kiri, lalu pilih rotasi yang diinginkan.
Jika Anda memiliki kartu grafis Intel®, pilih tab grafis **Intel**, klik **Graphic Properties [Properti Grafis]**, pilih tab **Rotation [Rotasi]**, lalu atur rotasi yang diinginkan.

CATATAN: Jika pilihan rotasi tidak terlihat atau tidak berfungsi dengan baik, buka support.dell.com, lalu download driver terbaru untuk kartu grafis Anda.

[Kembali ke Halaman Konten](#)

Mengatasi Masalah

Buku Panduan Monitor Dell™ P2412H/P2412H-HF

- [Tes Mandiri](#)
- [Alat Diagnostik](#)
- [Masalah Umum](#)
- [Masalah Khusus Produk](#)
- [Masalah Khusus Universal Serial Bus](#)
- [Masalah Dell Soundbar](#)

⚠ PERINGATAN: Sebelum memulai prosedur di bagian ini, ikuti [Petunjuk Keselamatan](#).

Tes Mandiri

Monitor menyediakan fitur tes mandiri untuk memastikan monitor berfungsi dengan benar. Jika monitor dan komputer tersambung dengan benar, namun layar monitor tetap gelap, jalankan tes mandiri monitor dengan melakukan langkah-langkah berikut:

1. Matikan komputer dan monitor.
2. Lepaskan kabel video dari bagian belakang komputer. Untuk memastikan pengoperasian Tes Mandiri dengan benar, lepaskan semua kabel Digital (soket putih) dan Analog (soket biru) dari bagian belakang komputer.
3. Hidupkan monitor.

Kotak dialog mengambang akan ditampilkan di layar (pada latar belakang hitam), jika monitor tidak dapat mendeteksi sinyal video dan berfungsi dengan benar. Selama mode tes mandiri, LED daya tetap menyala hijau. Tergantung pada input yang dipilih, salah satu dialog yang ditampilkan di bawah ini akan terus bergulir di layar.

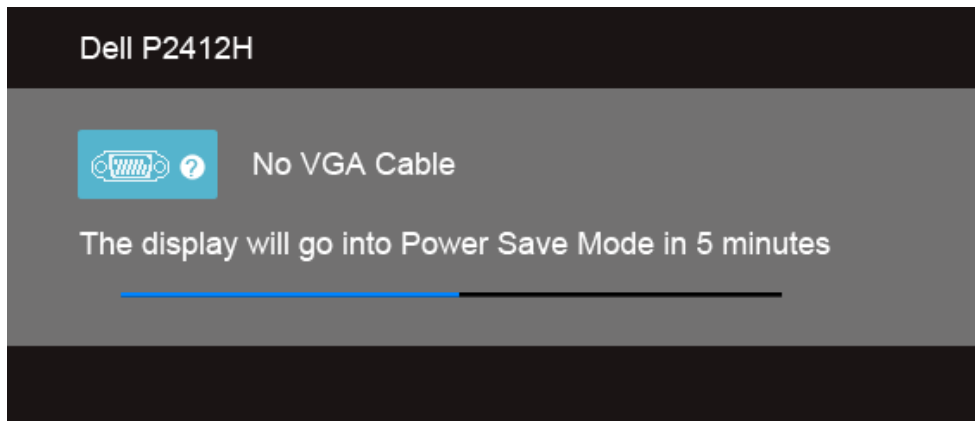

atau

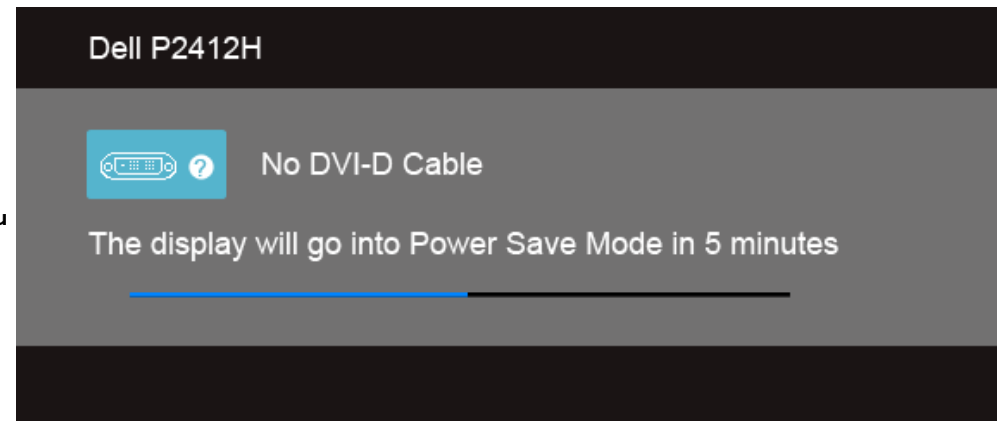

4. Kotak ini juga akan ditampilkan selama operasi sistem normal, jika kabel video terlepas atau rusak.
5. Matikan monitor, lalu sambungkan kembali kabel video; setelah itu, hidupkan komputer dan monitor.

Jika layar monitor tetap kosong setelah melakukan prosedur sebelumnya, periksa pengendali video dan komputer karena monitor berfungsi dengan benar.

Alat Diagnostik

Monitor telah dilengkapi alat diagnostik yang akan membantu menentukan apakah kelainan layar yang Anda alami merupakan masalah biasa pada monitor, atau pada komputer dan kartu video.

 **CATATAN:** Anda dapat menjalankan alat diagnostik hanya bila kabel video dilepaskan dan monitor dalam *mode tes-mandiri*.

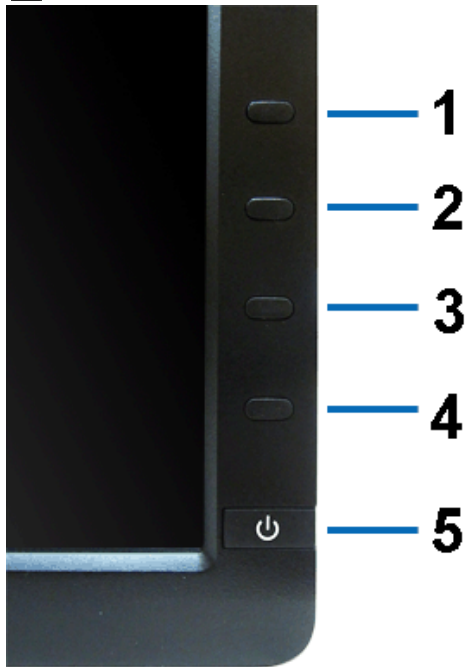

Untuk menjalankan alat diagnostik:

1. Pastikan layar bersih (tidak ada debu di permukaan layar).
2. Lepaskan sambungan kabel video dari bagian belakang komputer atau monitor. Monitor akan menjalankan mode tes mandiri.
3. Tekan terus **Tombol 1** dan **Tombol 4** di panel depan secara berurutan selama 2 detik. Layar abu-abu akan ditampilkan.
4. Periksa gangguan fungsi pada layar dengan hati-hati.
5. Tekan kembali **Tombol 4** di panel depan. Warna layar akan berubah menjadi merah.
6. Periksa gangguan fungsi pada tampilan.
7. Ulangi langkah 5 dan 6 untuk memeriksa tampilan pada layar berwarna hijau, biru, hitam, dan putih.

Tes selesai bila layar putih muncul. Untuk keluar, tekan kembali **Tombol 4**.

Jika tidak mendeteksi adanya gangguan fungsi pada layar menggunakan alat diagnostik, maka monitor berfungsi dengan benar. Periksa kartu video dan komputer.

Masalah Umum

Tabel berikut berisi informasi umum tentang masalah monitor umum yang mungkin dihadapi serta kemungkinan solusi.

Gejala Umum	Apa yang Anda Alami	Kemungkinan Solusi
Tidak ada Video/LED Daya mati	Tidak ada gambar	<ul style="list-style-type: none">• Pastikan kabel video yang menghubungkan monitor dan komputer tersambung dengan benar dan aman.• Pastikan stopkontak berfungsi dengan benar menggunakan peralatan listrik lainnya.• Pastikan tombol daya ditekan sepenuhnya.• Pastikan sumber input yang benar dipilih melalui tombol Pilih Sumber Input.
Tidak ada Video/LED Daya hidup	Tidak ada gambar atau gambar tidak	<ul style="list-style-type: none">• Tingkatkan kontrol kecerahan dan kontras melalui OSD.

	cerah	<ul style="list-style-type: none"> • Lakukan pemeriksaan fitur tes mandiri monitor. • Pastikan pin tidak tertekuk atau rusak pada konektor kabel video. • Jalankan alat diagnostik. • Pastikan sumber input yang benar dipilih melalui tombol Pilih Sumber Input.
Fokus Buruk	Gambar tidak jelas, kabur, atau berbayang	<ul style="list-style-type: none"> • Lakukan Pengaturan Otomatis melalui OSD. • Atur kontrol Fase dan Jam Piksel melalui OSD. • Lepaskan kabel ekstensi video. • Atur ulang monitor ke Pengaturan Pabrik. • Ubah resolusi video ke rasio aspek yang benar (16:9).
Video Goyang/Kabur	Gambar bergelombang atau ada gerakan halus	<ul style="list-style-type: none"> • Lakukan Pengaturan Otomatis melalui OSD. • Atur kontrol Fase dan Jam Piksel melalui OSD. • Atur ulang monitor ke Pengaturan Pabrik. • Periksa faktor lingkungan. • Pindahkan monitor, lalu tes di ruangan lain.
Piksel Hilang	Layar LCD berbintik	<ul style="list-style-type: none"> • Siklus daya hidup-mati. • Piksel yang mati secara permanen merupakan kerusakan alami yang dapat terjadi pada teknologi LCD. • Untuk informasi lebih lanjut tentang Kebijakan Kualitas dan Piksel Monitor Dell, kunjungi situs Dell Support di: support.dell.com.
Piksel Tidak Bergerak	Layar LCD berbintik terang	<ul style="list-style-type: none"> • Siklus daya hidup-mati. • Piksel yang mati secara permanen merupakan kerusakan alami yang dapat terjadi pada teknologi LCD. • Untuk informasi lebih lanjut tentang Kebijakan Kualitas dan Piksel Monitor Dell, kunjungi situs Dell Support di: support.dell.com.
Masalah Kecerahan	Gambar terlalu redup atau terlalu cerah	<ul style="list-style-type: none"> • Atur ulang monitor ke Pengaturan Pabrik. • Lakukan Pengaturan Otomatis melalui OSD. • Atur kontrol kecerahan dan kontras melalui OSD.
Distorsi Geometris	Layar tidak berada di posisi tengah dengan benar	<ul style="list-style-type: none"> • Atur ulang monitor ke Pengaturan Pabrik. • Lakukan Pengaturan Otomatis melalui OSD. • Menyesuaikan kontrol horisontal & vertikal melalui OSD. <p>CATATAN: Bila menggunakan DVI-D, pengaturan posisi tidak tersedia.</p>
Garis Horizontal/Vertikal	Layar memiliki satu atau beberapa garis	<ul style="list-style-type: none"> • Atur ulang monitor ke Pengaturan Pabrik. • Lakukan Pengaturan Otomatis melalui OSD. • Atur kontrol Fase dan Jam Piksel melalui OSD. • Lakukan pemeriksaan fitur tes mandiri monitor, lalu tentukan jika garis ini juga berada dalam mode tes mandiri. • Pastikan pin tidak tertekuk atau rusak pada konektor kabel video. • Jalankan alat diagnostik. <p>CATATAN: Bila menggunakan DVI-D, pengaturan Jam Piksel dan Fase tidak tersedia.</p>
Masalah Sinkronisasi	Layar teracak atau muncul seperti sobekan	<ul style="list-style-type: none"> • Atur ulang monitor ke Pengaturan Pabrik. • Lakukan Pengaturan Otomatis melalui OSD. • Atur kontrol Fase dan Jam Piksel melalui OSD. • Lakukan pemeriksaan fitur tes mandiri monitor untuk menentukan apakah layar yang teracak juga berada dalam mode tes mandiri. • Pastikan pin tidak tertekuk atau rusak pada konektor kabel video. • Hidupkan ulang komputer dalam <i>mode aman</i>.
Masalah yang Terkait dengan Keselamatan	Tanda-tanda yang tampak seperti asap atau kilatan api	<ul style="list-style-type: none"> • Jangan lakukan langkah-langkah mengatasi masalah. • Segera hubungi Dell.
Masalah yang Terjadi Sesekali	Monitor tidak dapat digunakan karena selalu hidup dan mati	<ul style="list-style-type: none"> • Pastikan kabel video yang menghubungkan monitor dan komputer tersambung dengan benar dan aman. • Atur ulang monitor ke Pengaturan Pabrik. • Lakukan pemeriksaan fitur tes mandiri monitor untuk menentukan apakah masalah yang terjadi sesekali tersebut juga terjadi dalam mode tes mandiri.
Warna Hilang	Gambar tidak berwarna	<ul style="list-style-type: none"> • Lakukan pemeriksaan fitur tes mandiri monitor.

		<ul style="list-style-type: none"> • Pastikan kabel video yang menghubungkan monitor dan komputer tersambung dengan benar dan aman. • Pastikan pin tidak tertekuk atau rusak pada konektor kabel video.
Warna Salah	Warna gambar tidak bagus	<ul style="list-style-type: none"> • Ubah Mode Pengaturan Warna pada OSD Pengaturan Warna ke Grafis atau Video, tergantung pada aplikasi. • Coba Pengaturan Awal Warna yang berbeda pada OSD Pengaturan Warna. Atur nilai R/G/B pada OSD Pengaturan Warna jika Manajemen Warna dinonaktifkan. • Ubah Format Warna Input ke PC RGB atau YPbPr pada OSD Pengaturan Lanjutan. • Jalankan alat diagnostik.
Retensi gambar dari gambar statis tertinggal pada monitor untuk jangka waktu yang lama	Bayangan redup dari gambar statis muncul di layar	<ul style="list-style-type: none"> • Gunakan fitur Manajemen Daya untuk mematikan monitor setiap saat bila tidak digunakan (untuk selengkapnya, lihat Mode Manajemen Daya). • Atau, gunakan screensaver pengubah secara dinamis.

Masalah Khusus Produk

Gejala Spesifik	Apa yang Anda Alami	Kemungkinan Solusi
Gambar di layar terlalu kecil	Gambar dipusatkan pada layar, namun tidak memenuhi seluruh area tampilan	<ul style="list-style-type: none"> • Periksa pengaturan Rasio Penskalaan pada Pengaturan Gambar OSD. • Atur ulang monitor ke Pengaturan Pabrik.
Tidak dapat mengatur monitor dengan tombol pada panel depan	OSD tidak ditampilkan di layar	<ul style="list-style-type: none"> • Matikan monitor, lepaskan kabel daya, pasang kembali, lalu hidupkan monitor. • Periksa jika menu OSD terkunci. Jika ya, tekan dan tahan tombol di atas tombol daya selama 10 detik untuk membuka. Lihat Kunci menu.
Tidak Ada Sinyal Input saat kontrol pengguna ditekan	Tidak ada gambar, karena cahaya LED menjadi biru	<ul style="list-style-type: none"> • Periksa sumber sinyal. Pastikan Komputer tidak dalam mode hemat daya dengan memindahkan mouse atau menekan tombol apapun pada keyboard. • Pastikan kabel sinyal terpasang dengan benar. Pasang kembali kabel sinyal jika diperlukan. • Atur ulang komputer atau pemutar video.
Gambar tidak memenuhi keseluruhan layar.	Gambar tidak memenuhi tinggi atau lebar layar.	<ul style="list-style-type: none"> • Karena format video (rasio aspek) DVD yang berbeda, monitor dapat ditampilkan dalam layar penuh. • Jalankan alat diagnostik.

 **CATATAN:** Bila memilih mode DVI-D, fungsi **Pengaturan Otomatis** tidak tersedia.

Masalah Khusus Universal Serial Bus (USB)

Gejala Spesifik	Apa yang Anda Alami	Kemungkinan Solusi
Interface USB tidak berfungsi	Periferal USB tidak berfungsi	<ul style="list-style-type: none"> • Pastikan monitor DIHIDUPKAN. • Sambungkan kembali kabel upstream ke komputer. • Sambungkan kembali periferal USB (konektor downstream). • Matikan monitor, lalu hidupkan kembali. • Boot ulang komputer. • Beberapa perangkat DVD seperti HDD portabel eksternal memerlukan aliran listrik yang lebih tinggi; sambungkan perangkat secara langsung ke sistem komputer.
Interface USB 2.0 Kecepatan Tinggi lambat.	Periferal USB 2.0 Kecepatan Tinggi bekerja pelan atau tidak berfungsi sama sekali	<ul style="list-style-type: none"> • Pastikan komputer dapat menggunakan USB 2.0. • Beberapa komputer memiliki port USB 2.0 dan USB 1.1. Pastikan port USB yang benar yang digunakan. • Sambungkan kembali periferal USB (konektor downstream). • Boot ulang komputer.

Masalah Dell™ Soundbar

Gejala Umum	Apa yang Anda Alami	Kemungkinan Solusi
Tidak Ada Suara	Tidak ada daya untuk Soundbar - indikator daya tidak aktif	<ul style="list-style-type: none"> • Aktifkan kenop Daya/Volume pada Soundbar searah jarum jam ke posisi tengah; pastikan indikator daya (LED Biru) di bagian depan Soundbar menyala. • Pastikan kabel daya dari Soundbar terpasang ke adaptor.
Tidak Ada Suara	Soundbar memiliki daya - indikator daya aktif	<ul style="list-style-type: none"> • Pasang kabel sambungan masuk audio ke sambungan keluar audio komputer. • Atur semua kontrol volume suara Windows ke maksimum. • Putar beberapa konten audio di komputer (misalnya, CD audio atau MP3). • Aktifkan kenop Daya/Volume pada Soundbar searah jarum jam ke pengaturan volume suara yang lebih tinggi. • Bersihkan dan periksa kabel masukan audio. • Uji Soundbar menggunakan sumber audio lain (misalnya, pemutar CD).
Suara Terdistorsi	Kartu suara komputer digunakan sebagai sumber audio	<ul style="list-style-type: none"> • Hapus penghalang antara Soundbar dan pengguna. • Pastikan kabel masukan audio terpasang sepenuhnya ke soket kartu suara. • Atur semua kontrol volume suara Windows ke tengah. • Perkecil volume suara aplikasi audio. • Aktifkan kenop Daya/Volume di Soundbar berlawanan arah jarum jam ke pengaturan volume suara yang lebih rendah. • Bersihkan dan periksa kabel masukan audio. • Mengatasi masalah kartu suara komputer. • Uji Soundbar menggunakan sumber audio lain (misalnya, pemutar CD dan pemutar MP3 portabel).
Suara Terdistorsi	Sumber audio lain digunakan	<ul style="list-style-type: none"> • Hapus penghalang di antara Soundbar dan pengguna. • Pastikan kabel masukan audio terpasang sepenuhnya ke konektor sumber audio. • Perkecil volume suara sumber audio. • Aktifkan kenop Daya/Volume di Soundbar berlawanan arah jarum jam ke pengaturan volume suara yang lebih rendah. • Bersihkan dan periksa kabel masukan audio.
Ouput Suara Tidak Seimbang	Suara hanya dari satu sisi Soundbar	<ul style="list-style-type: none"> • Hapus penghalang di antara Soundbar dan pengguna. • Pastikan kabel masukan audio terpasang sepenuhnya ke soket kartu audio atau sumber audio. • Atur semua kontrol keseimbangan audio (L-R) ke tengah. • Bersihkan dan periksa kabel masukan audio. • Mengatasi masalah kartu suara komputer. • Uji Soundbar menggunakan sumber audio lain (misalnya, pemutar CD portabel).
Volume Suara Rendah	Volume suara terlalu rendah	<ul style="list-style-type: none"> • Hapus penghalang di antara Soundbar dan pengguna. • Aktifkan kenop Daya/Volume di Soundbar searah jarum jam ke pengaturan volume suara maksimum. • Atur semua kontrol volume suara Windows ke maksimum. • Perbesar volume suara aplikasi audio. • Uji Soundbar menggunakan sumber audio lain (misalnya, pemutar CD dan pemutar MP3 portabel).

[Kembali ke Halaman Konten](#)

Lampiran

Buku Panduan Monitor Dell™ P2412H/P2412H-HF

- [Petunjuk Keamanan](#)
 - [Ketetapan FCC \(Hanya untuk A.S.\) dan Informasi Peraturan Lainnya](#)
 - [Menghubungi Dell](#)
-

PERINGATAN: Petunjuk Keamanan

 **PERINGATAN:** Penggunaan pengendalian, penyesuaian atau prosedur selain yang disebutkan di dalam dokumen ini dapat menyebabkan kilatan cahaya, sengatan listrik dan/atau bahaya mekanis.

Untuk informasi tentang petunjuk keamanan, bacalah *Panduan Informasi Produk*.

Ketetapan FCC (Hanya untuk A.S.) dan Informasi Peraturan Lainnya

Untuk ketetapan FCC dan informasi peraturan lainnya, bacalah situs web kepatuhan terhadap peraturan yang ada di: http://www.dell.com/regulatory_compliance.

Menghubungi Dell

Bagi para pelanggan di Amerika Serikat, hubungi nomor 800-WWW-DELL (800-999-3355).

 **CATATAN:** Jika belum memiliki koneksi Internet yang aktif, Anda bisa menemukan informasi kontak pada faktur pembelian, surat jalan, surat tagihan, atau katalog produk Dell.

Dell memberikan beberapa pilihan layanan dan dukungan berbasis-telepon serta secara online. Ketersediaan bervariasi berdasarkan negara, produk, dan beberapa layanan mungkin tidak tersedia di wilayah Anda. Menghubungi Dell untuk penjualan, dukungan teknis atau masalah layanan pelanggan:

1. Kunjungi **support.dell.com**.
 2. Verifikasikan negara atau wilayah Anda di menu drop-down (tarik-turun) **Pilih Negara/Wilayah** di bagian bawah halaman ini.
 3. Klik **Hubungi Kami** di bagian halaman sebelah kiri.
 4. Pilih layanan yang tepat atau tautan dukungan berdasarkan kebutuhan Anda.
 5. Pilihlah metode menghubungi Dell yang sesuai dengan Anda.
-

[Kembali ke Halaman Isi](#)

Mengatur Monitor

Monitor Panel Flat Dell™ P2412H/P2412H-HF

Jika memiliki dekstop DELL™ atau komputer portabel DELL™ dengan akses internet

1. Buka **http://support.dell.com**, masukkan service tag, dan download driver terbaru dari kartu grafis Anda.
2. Setelah menginstal driver Adaptor Grafis, cobalah mengatur resolusi ke **1920 x 1080** lagi.

 **CATATAN:** Jika tidak bisa mengatur resolusi ke 1920 x 1080, hubungi Dell™ untuk menanyakan tentang Adaptor Grafis yang mendukung resolusi ini.

[Kembali ke Halaman Isi](#)

Mengatur Monitor

Monitor Dell™ P2412H/P2412H-HF

Jika memiliki alat yang bukan desktop, komputer portable, atau kartu grafis DELL™

Pada Windows XP:

1. Klik-kanan pada dekstop dan klik **Properti**.
2. Klik tab **Pengaturan**.
3. Pilih **Lanjut**.
4. Identifikasikan pemasok pengendali grafis dari deskripsi yang berada di atas jendela (misalnya.NVIDIA, ATI, Intel dll.).
5. Kunjungi situs web penyedia kartu grafis untuk memperbarui driver (misalnya, <http://www.ATI.com> ATAU <http://www.NVIDIA.com>).
6. Setelah menginstal driver Adaptor Grafis, cobalah mengatur resolusi ke **1920 x 1080** lagi.

Pada Windows Vista® atau Windows® 7:

1. Klik-kanan pada dekstop dan klik **Personalisasi**.
2. Klik **Ubah Pengaturan Tampilan**.
3. Klik **Pengaturan Lanjut**.
4. Identifikasikan pemasok pengendali grafis dari deskripsi yang berada di atas jendela (misalnya.NVIDIA, ATI, Intel dll.).
5. Kunjungi situs web penyedia kartu grafis untuk memperbarui driver (misalnya, <http://www.ATI.com> ATAU <http://www.NVIDIA.com>).
6. Setelah menginstal driver Adaptor Grafis, cobalah mengatur resolusi ke **1920 x 1080** lagi.

 **CATATAN:** Jika tidak bisa mengatur resolusi ke 1920 x 1080 hubungi kontak produsen komputer atau mempertimbangkan untuk membeli adaptor grafis yang akan mendukung resolusi video 1920 x 1080.
